

ENGLISH • ESPAÑOL • FRANÇAIS

IMPORTANT! KEEP FOR FUTURE REFERENCE.

¡IMPORTANTE! CONSERVELO PARA REFERENCIA FUTURA.

IMPORTANT ! À CONSERVER POUR CONSULTATION.

**Bright
Starts**



6939-NU

Bouncing Buddies™ **Bouncer • Asiento • Transat**

- Congratulations on your purchase of a new Bright Starts™ product! Please read all instructions before assembly and use of the bouncer.
- ¡Felicitaciones por haber comprado un nuevo producto de Bright Starts™! Por favor lea todas las instrucciones antes de armar y usar la silla vibradora.
- Félicitations pour l'achat d'un nouveau produit Bright Starts™ ! Lire les instructions dans leur intégralité avant de monter et utiliser le transat.

www.brightstarts.com

EN



WARNING

To Prevent Serious Injury or Death:

- NOT INTENDED FOR CARRYING BABY.
- NEVER leave child unattended in the bouncer.
- ALWAYS use restraint system.
- NEVER use for a child who is able to sit upright unassisted.
- This bouncer is not intended for prolonged periods of sleeping.
- NEVER place a child under 6 lbs. (3 kg) or over 25 lbs. (11 kg) in the bouncer.
- NEVER lift bouncer using the toy bar as a handle.
- NEVER move unit while child is in seat!
- NEVER use as an infant carrier for automobile or airline travel.
- NEVER attach any additional strings or straps to product or toy bar.
- **FALL HAZARD:** A child's movement can slide the bouncer. • NEVER place the bouncer on countertops, tables, on or near steps or on other elevated surfaces. • ALWAYS use on the floor.
- **SUFFOCATION HAZARD:** NEVER use on a soft surface (bed, sofa, cushion), as bouncer may tip over and cause suffocation.

ES



ADVERTENCIA

Para evitar lesiones graves o la muerte:

- ¡NO ESTÁ DISEÑADA PARA CARGAR BEBÉS!
- NUNCA deje al bebé desatendido en la silla vibradora.
- SIEMPRE use el sistema de sujeción.
- NUNCA la utilice con bebés que puedan sentarse por sí solos.
- Esta silla vibradora no está diseñada para que el niño duerma durante períodos prolongados.
- NUNCA coloque un niño de menos de 6 lb (3 kg) ni de más de 25 lb (11 kg) en la silla.
- NUNCA levante la silla usando la barra de juguetes como manija.
- NUNCA mueva la unidad mientras el bebé esté en la silla.
- NUNCA use el producto como portabebés para viajar en automóviles ni en aviones.
- NUNCA ate cuerdas ni correas adicionales al producto o a la barra de juguetes.
- **PELIGRO DE CAÍDAS:** Un movimiento del bebé puede hacer que la silla vibradora se deslice. • NUNCA coloque la silla vibradora sobre barras, mesas, en o cerca de escalones, ni en otras superficies elevadas. • SIEMPRE úsela sobre el suelo.

- **PELIGRO DE ASFIXIA:** NUNCA la utilice sobre una superficie blanda (cama, sofá, almohadón) ya que la silla vibradora puede inclinarse y provocar asfixia.

FR



AVERTISSEMENT

Pour éviter les risques d'accident grave ou de décès :

- CE PRODUIT N'EST PAS DESTINÉ À TRANSPORTER UN BÉBÉ.
- NE JAMAIS laisser l'enfant sans surveillance dans le transat.
- TOUJOURS utiliser le système de retenue.
- NE JAMAIS utiliser pour un bébé qui peut s'asseoir tout seul.
- Ce transat n'est pas prévu pour des périodes de sommeil prolongées.
- NE JAMAIS placer un enfant de moins de 3 kg ou plus de 11 kg. dans le transat.
- NE JAMAIS soulever le transat en utilisant la barre de support du jouet comme poignée.
- NE JAMAIS DÉPLACER l'unité lorsque l'enfant se trouve dans le siège.
- NE JAMAIS utiliser comme porte-bébé dans une voiture ou un avion.
- NE JAMAIS attacher des cordons ou des sangles supplémentaires au produit ou à la barre des jouets.
- **RISQUES DE CHUTE :** Un mouvement de l'enfant peut faire glisser le transat. • NE JAMAIS utiliser le transat sur un plan de travail, une table, à proximité d'un escalier ou sur d'autres surfaces élevées.
 - TOUJOURS poser sur le sol.
- **RISQUE D'ASPHYXIE :** NE JAMAIS utiliser sur une surface molle (lit, canapé, coussin) car le transat peut basculer et causer l'asphyxie.

IMPORTANT • IMPORTANTE • IMPORTANT

EN

- Adult assembly required.
- Care should be taken in unpacking and assembly.
- Examine product frequently for damaged, missing, or loose parts.
- DO NOT use if any parts are missing, damaged, or broken.
- Contact Kids II for replacement parts and instructions if needed. Never substitute parts.

ES

- Requiere que un adulto la arme.
- Se debe tener cuidado al desempacar la silla vibradora.
- Examine el producto con frecuencia en busca de partes dañadas, extraviadas o sueltas.
- NO lo utilice si faltan piezas o si están dañadas o rotas.
- De ser necesario, contacte a Kids II para obtener piezas de repuesto e instrucciones. Nunca sustituya las piezas.

- Assemblage par un adulte obligatoire.
- Déballez le transat avec soin.
- Examiner régulièrement le produit afin de vous assurer qu'il ne présente pas de pièces endommagées, manquantes ou qui se détachent.
- NE PAS utiliser le produit s'il manque des pièces, ou si elles sont endommagées ou cassées.
- Veuillez contacter Kids II pour obtenir des pièces de rechange et des instructions, si nécessaire. Ne jamais substituer de pièces.

Assembly Instructions • Instrucciones para armarlo Instructions d'assemblage

Base Frame Assembly • Ensamblaje de la armazón de la base base • Ensemble de la cadre de base

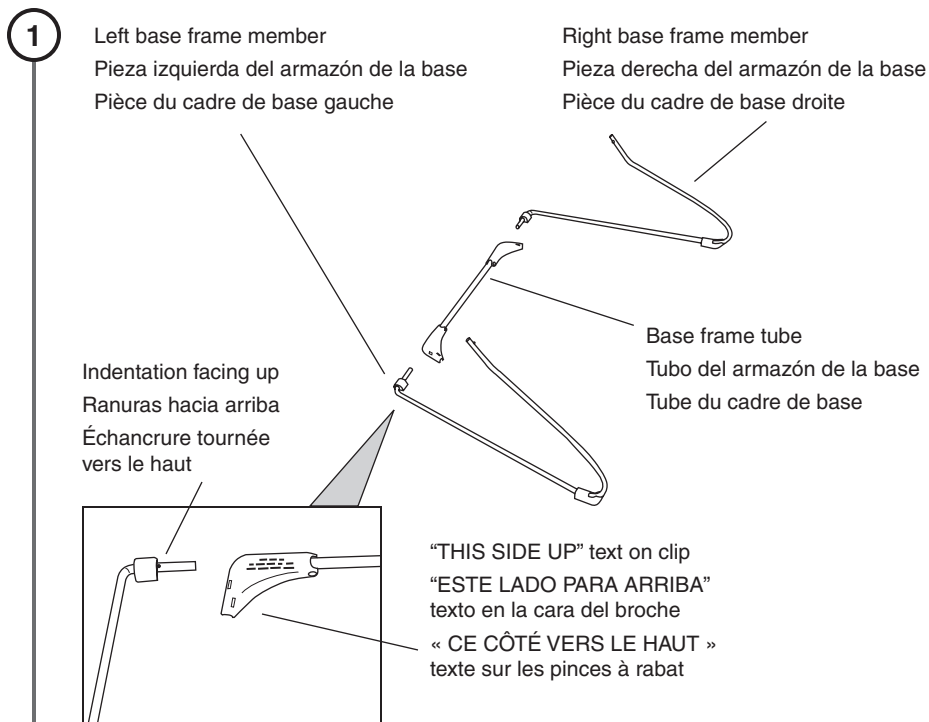

2

Connect the left base frame member to the center tube. Repeat for the right side of the base frame.

Conecte la pieza izquierdo del armazón de la base al tubo central. Repita para el lado gauche del armazón de la base.

Raccordez la pièce du cadre de base droite au tube central. Répétez du côté droit du cadre de la base.

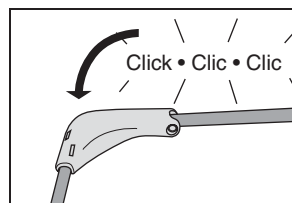
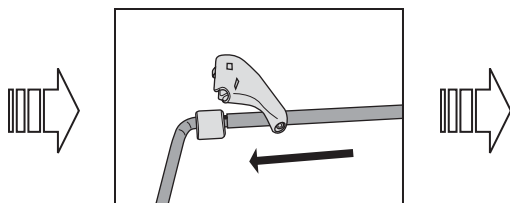
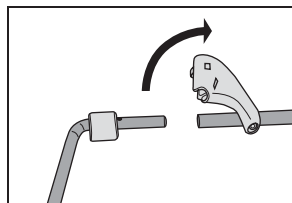

3

Verify that each corner of the frame is correctly attached. The rubber foot must be *between* the two plastic ribs.

Verifique que cada esquina del armazón esté correctamente enganchada. El pie de goma debe estar *entre* las dos varillas de plástico.

Vérifier que chaque coin du cadre est solidement en place. Le pied en caoutchouc doit être inséré *entre* les deux arêtes en plastique.

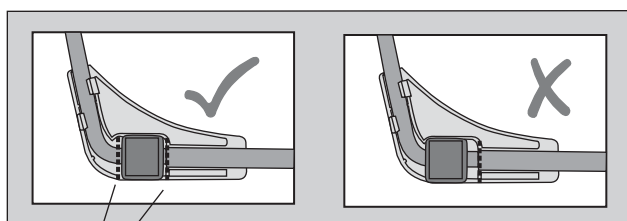

Plastic ribs
 Varillas de plástico
 Languettes en plastique

The base frame assembly is complete. Set it aside for use in a later step.

Se ha completado el ensamblaje del armazón de la base. Colóquelo a un lado para usarlo más adelante.

Le montage du cadre de base est désormais achevé. Mettre de côté en vue d'une utilisation ultérieure.

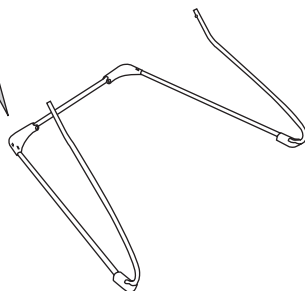

Seat Frame Assembly • Ensamblaje de la armazón del asiento • Ensemble de la cadre du siège

1

Left backrest tube with connecting hub
Tubo del respaldo izquierdo con centro conector
Tube du dossier gauche avec embout d'emboîtement

Right backrest tube with connecting hub
Tubo del respaldo derecho con centro conector
Tube du dossier droit avec embout d'emboîtement

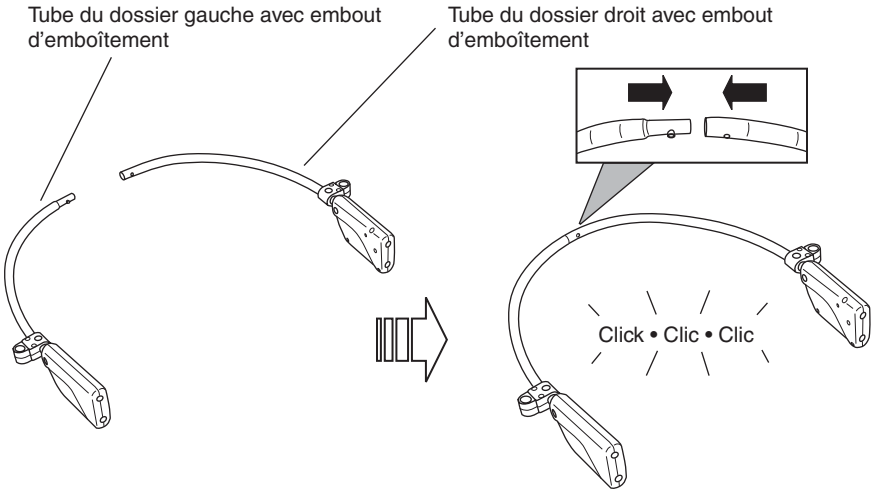

2

Footrest wire
Alambre del apoyapiés
Cadre métallique du repose-pied

Indentation facing up
Ranuras hacia arriba
Échancrure tournée vers le haut

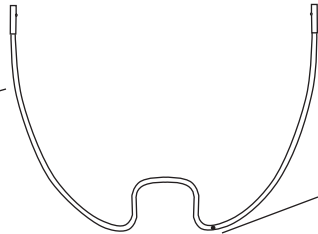

3

Insert each end of the footrest wire into the upper socket in the corresponding connecting hub.

Inserte cada extremo del armazón de alambre del apoyapiés en el receptáculo superior, en el centro conector correspondiente.

Insérer chaque extrémité du cadre métallique du repose-pied dans le manchon supérieur de l'embout d'emboîtement correspondant.

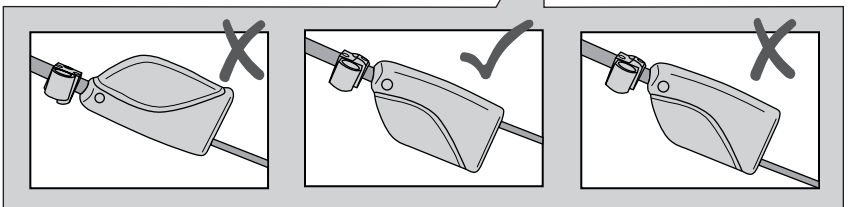
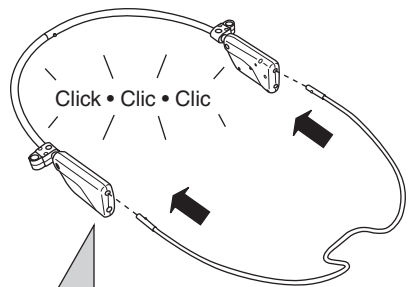

4

Partially insert both left and right ends of the base frame wire into the corresponding sockets in the connecting hubs.

Insérte parcialmente los extremos izquierdo y derecho del cable del armazón de base en los receptáculos correspondientes en los centros de conexión.

Insérer en partie les extrémités gauche et droite du cadre métallique de base dans les logements correspondants des embouts d'emboîtement.

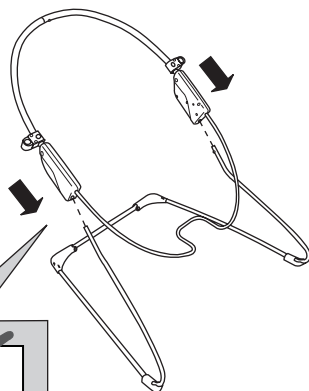
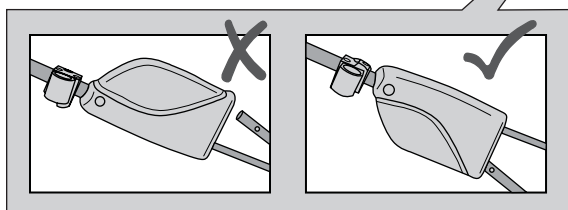

5

Press the spring-loaded button on the left end of the base frame wire and fully insert the wire into the connecting hub. Repeat for the right end of the base frame wire.

Presione el botón accionado por resortes en el extremo izquierdo del cable del armazón de base e insértelo completamente en el centro conector. Repita para el extremo derecho de la base del armazón de cables.

Appuyer sur le bouton à ressort situé sur l'extrémité gauche du cadre métallique de base, et l'insérer complètement dans l'embout d'emboîtement. Renouveler pour l'extrémité droite du montant du cadre de base.

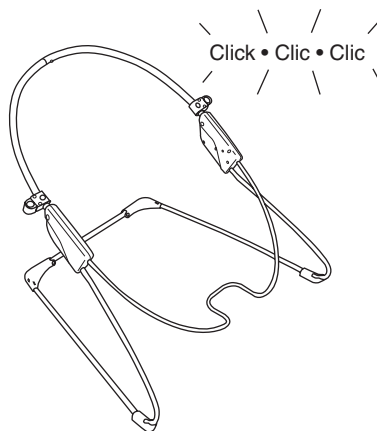

6

Verify correct attachment by pulling outward at the ends of each frame tube and wire. The bouncer frame assembly is complete.

Verifique que la sujeción sea correcta jalando hacia afuera en los extremos de cada tubo y alambre del armazón. Ha terminado de armar el armazón de la silla vibradora.

Vérifier la fixation en tirant vers l'extérieur aux extrémités de chaque tube du cadre et montant métallique. Le montage du cadre du relax est désormais achevé.

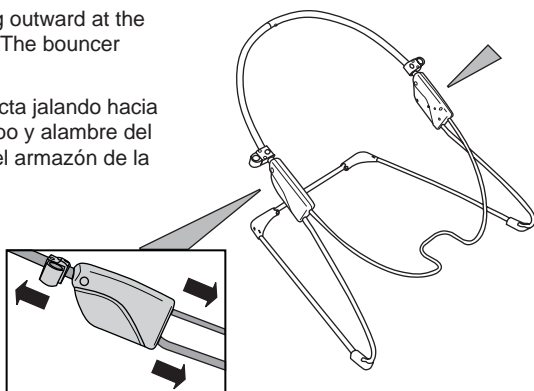

Battery Installation • Instalación de las Baterías

Installation de Piles

EN

The Vibration Unit requires (1) size C/LR14 (1.5V) battery (not included). Please use alkaline batteries for better performance.



CAUTION: Follow the battery guidelines in this section. Otherwise, battery life may be shortened or the batteries may leak or rupture.

- Always keep batteries away from children.
- Do not mix old and new batteries.
- Do not mix alkaline, standard, or rechargeable batteries.
- Only batteries of the same or equivalent type as recommended are to be used.
- Install the batteries so that the polarity of each one matches the markings in the battery compartment.
- Do not short-circuit the batteries.
- Do not store batteries in areas that have extreme temperatures (such as attics, garages, or automobiles).
- Remove exhausted batteries from the battery compartment.
- Never attempt to recharge a battery unless it is specifically marked "rechargeable."
- Rechargeable batteries are to be removed from the toy before being charged.
- Rechargeable batteries are only to be charged under adult supervision.
- Do not use rechargeable alkaline batteries in a Ni-Cad or Ni-MH battery charger.
- Please use the correct disposal method for batteries.
- Remove batteries before putting the product into storage for a prolonged period of time.

ES

La Unidad de Vibración requiere (1) batería tamaño C/LR14 (1,5 V) (no incluidas). Use baterías alcalinas para un mejor funcionamiento.



PRECAUCIÓN: Siga los lineamientos para las baterías en esta sección. De lo contrario, la vida de la batería podría reducirse o la batería podría tener una fuga o romperse.

- Siempre mantenga las baterías fuera del alcance de los niños.
- No combine baterías usadas con nuevas.
- No combine baterías alcalinas, estándar ni recargables.
- Se deben usar únicamente baterías del mismo tipo que las recomendadas o de un tipo equivalente.
- Instale las baterías de modo que la polaridad de cada una coincida con las marcas del compartimiento para baterías.
- No haga cortocircuito con las baterías.
- No almacene las baterías en áreas que tengan temperaturas extremas (como áticos, garajes o automóviles).
- Saque las baterías gastadas del compartimiento para baterías.
- Nunca intente recargar una batería, a menos que indique específicamente que es "recargable".
- Las baterías recargables deben retirarse del juguete antes de recargarse.
- Las baterías recargables sólo deberán recargarse con la supervisión de un adulto.
- No use baterías alcalinas recargables en un cargador de baterías Ni-Cad o Ni-MH.
- Utilice el método de eliminación correcto para las baterías.
- Retire las baterías antes de almacenar un producto durante un período prolongado.

Le Module Vibrations nécessite (1) pile de type C/LR14 (1,5 volts) (non fournies). Il est préférable d'utiliser des piles alcalines pour une meilleure performance.



MISE EN GARDE : suivre la notice relative aux piles dans cette rubrique. Dans le cas contraire, la durée de vie de la pile peut être raccourcie, ou la pile peut fuir ou tomber en panne.

- Tenir les piles hors de portée des enfants.
- Ne pas mélanger piles neuves et usagées.
- Ne pas mélanger les piles alcalines, standard ou rechargeables.
- Vous devez utiliser seulement des piles de types semblables ou équivalents à ce qui est recommandé.
- Mettre les piles en place en respectant les polarités inscrites dans le compartiment prévu à cet effet.
- Ne pas court-circuiter les piles.
- Ne pas stocker les piles dans des lieux susceptibles de connaître des températures extrêmes (tels qu'un grenier, un garage, ou un véhicule automobile).
- Retirer les piles épuisées du compartiment.
- Ne jamais tenter de recharger une pile à moins qu'elle ne porte explicitement la mention « rechargeable ».
- Retirer les piles rechargeables du compartiment avant de procéder au chargement.
- Les piles rechargeables ne doivent être rechargées que sous la surveillance d'un adulte.
- N'utilisez pas de piles alcalines rechargeables avec un chargeur de batteries NiCd ou NiMH.
- Mettre les piles au rebut conformément au mode d'élimination adéquat.
- Avant de ranger un produit pour une durée prolongée, retirer les piles de leur compartiment.

1

Vibration Unit
Unidad de Vibración
Module vibrations

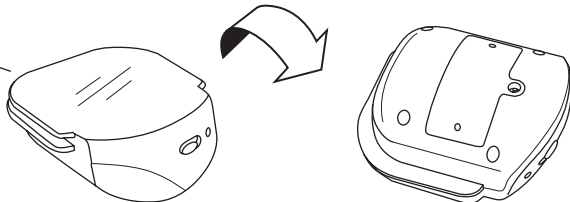

2

Use a Phillips screwdriver to loosen the screw that secures the battery cover.

Use un destornillador Phillips para aflojar el tornillo que sujeta la tapa del compartimento de baterías.

Desserrer la vis qui retient le cache du compartiment des piles à l'aide d'un tournevis cruciforme.

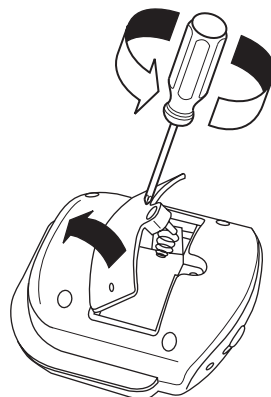

3

Install (1) size C/LR14 (1.5 V) battery, observing the polarity markings embossed on the bottom of the compartment.

Instale (1) batería tamaño C/LR14 (1.5 V), observando las marcas de polaridad grabadas en la parte inferior del compartimiento.

Installer (1) pile de type C/LR14 (1,5 volts), en respectant les marques de polarité gravées au fond du compartiment.

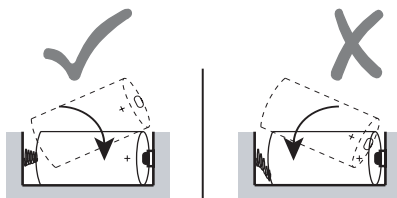
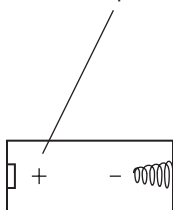

4

Replace the battery cover on the Vibration Unit and tighten the screw. Do not overtighten.

Vuelva a colocar la tapa de las baterías en la Unidad de Vibración y apriete el tornillo. No apriete demasiado.

Remette le cache du compartiment à piles en place sur le Module Vibrations et aserrer la vis. Ne pas trop serrer.

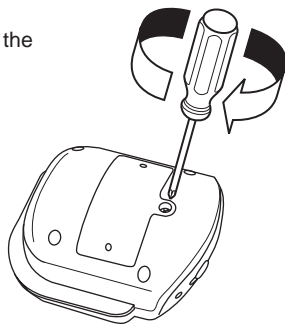

Vibration Unit Installation • Instalación de la Unidad de Vibración Installation de le Module Vibrations

1

Mounting groove
Bisel de montaje
Rainure de montage

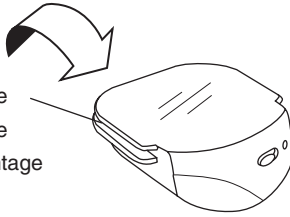

2

Slide the mounting groove of the vibration unit onto the U-shaped frame section.

Deslice la ranura de montaje de la unidad de vibración sobre la sección en forma de U del armazón.

Faire glisser la rainure de montage du module vibrations sur la section du cadre en forme de U.

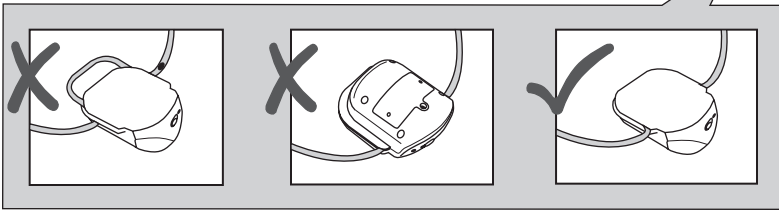
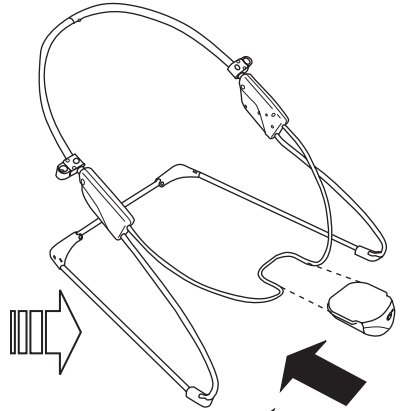

Seat Pad Installation • Instalación de la Almohadilla del Asiento Installation de le Coussin de l'assise

1

Unbuckle the straps on each side of the seat pad.

Desabroche las correas a cada lado de la almohadilla del asiento.

Défaire les boucles des sangles de chaque côté du coussin de l'assise.

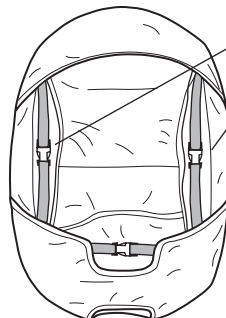
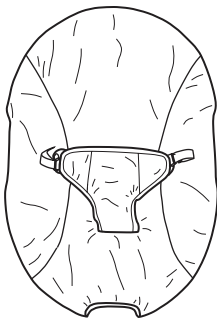

Buckles
Hebillas
Boucles

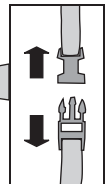

2

Open the pocket at the top edge of the seat pad and slide it over the backrest frame.

Abra el bolsillo en la orilla superior de la almohadilla del asiento y deslízcelo sobre el armazón del respaldo.

Ouvrir la poche placée sur la partie supérieure du coussin de l'assise et la faire glisser sur le cadre du dossier.

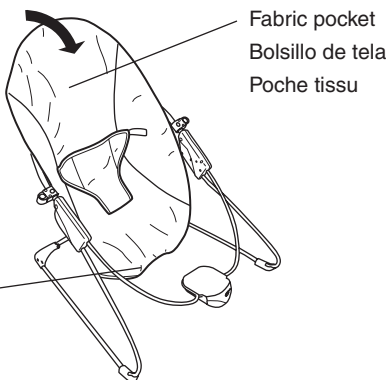

Opening in seat pad
Abertura en la almohadilla del asiento
Ouverture du coussin de l'assise

3

Unbuckle the straps that secure the fabric flaps at one end of the seat pad.

Desabroche las cintas que aseguran las lengüetas de tela en un extremo de la almohadilla de asiento.

Défaire les sangles qui maintiennent les rabats en tissu à une extrémité du coussin du siège.

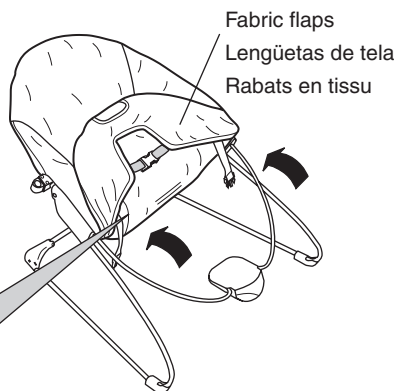

Straps with buckles
Correas con hebillas
Sangles avec boucles

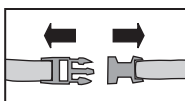

4

Pull the front edge of the seat pad over the Vibration Unit so that the unit protrudes through the opening in the seat pad.

Jale la parte delantera de la almohadilla del asiento sobre la Unidad de música/vibración, de modo que la unidad sobresalga a través de la abertura de la almohadilla del asiento.

Pousser la bordure avant du coussinet du siège sur le Module Vibrations pour que le module dépasse par l'ouverture du coussinet du siège.

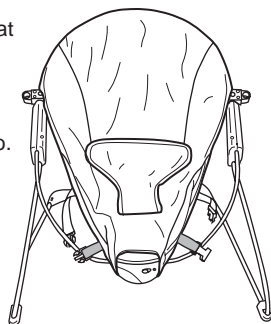

5

Pull the fabric flaps over the footrest wire to fit the bottom of the seat pad to the bouncer frame.

Jale las lengüetas de tela por arriba del alambre del apoyapiés para hacer que la parte inferior de la almohadilla del asiento calce en el armazón de la silla.

Étirer les rabats sur la tige métallique du repose-pied afin d'adapter la partie inférieure du coussin du siège sur le cadre du transat.

Fabric flaps under footrest wire frame
Lengüetas de tela bajo el armazón de alambre del apoyapiés
Rabats en tissu sous le cadre métallique du repose-pied

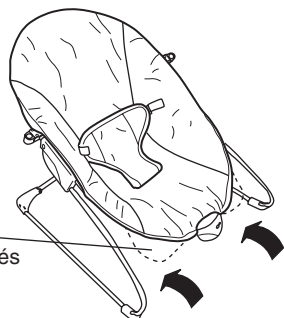

6

Fasten (buckle) the straps together on each side, securing the seat pad to the frame.

Ajuste (con la hebilla) las correas juntas a cada lado, asegurando la almohadilla del asiento al armazón.

Attacher (boucler) les sangles de chaque côté pour fixer le coussin de l'assise au cadre.

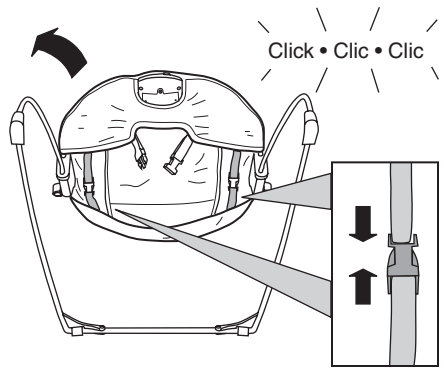

7

Fasten the pair of buckles on the fabric flaps.

Abroche el par de hebillas en las lengüetas de tela.

Attacher la paire de boucles sur les rabats en tissu.

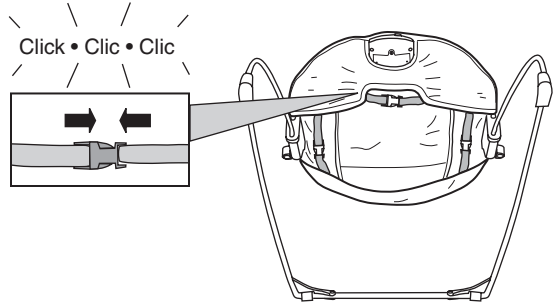

8

Return the bouncer to the upright position. Verify that the front rubber feet are in the correct position near the bend in the frame. The flat portion of each foot must contact the floor.

Vuelva a colocar el saltador a su posición normal. Verifique que las patas de goma frontales estén en la posición correcta cerca del codo del armazón. La parte plana de cada pata debe tocar el suelo.

Remettre le transat dans sa position initiale. Vérifier que les pieds en caoutchouc à l'avant sont bien dans la position voulue à proximité de la courbure du cadre. La partie plate de chaque pied doit être en contact avec le sol.

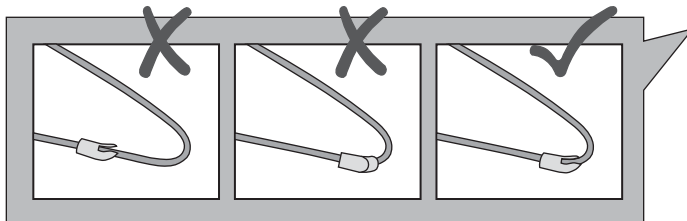
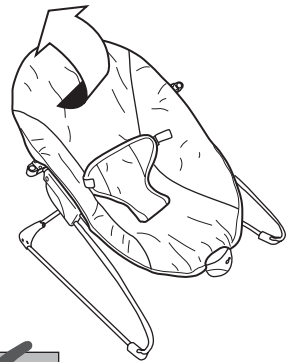

Toy Bar Installation • Instalación de la Barra de Juguetes

Installation de la Barre à Jouets

- 1** Orient the toy bar correctly above the sockets. Turn it around (swap ends) if necessary.
 Oriente la barra de juguetes correctamente por encima de los orificios. Gírela (rote los extremos) si es necesario.
 Orienter la barre d'activités correctement au-dessus des emboîtements. La retourner (intervenir les extrémités) si nécessaire.

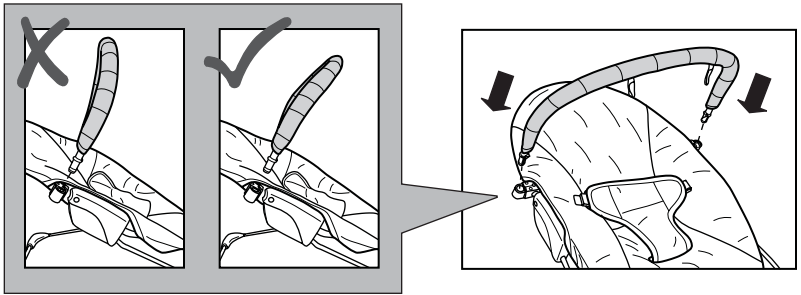

- 2** Tilt the toy bar slightly toward the backrest and fully insert the toy bar.



NOTE: Remove the toy bar before you place the baby in the bouncer seat.

Incline la barra de juguetes ligeramente hacia el respaldo e introdúzcala completamente.



NOTA: Retire la barra de juguetes antes de poner a su bebé en la silla saltadora.

Incliner la barre d'activités vers le dossier et l'emboîter entièrement.



REMARQUE: Retirer la barre de jouets avant de placer le bébé dans le relax.

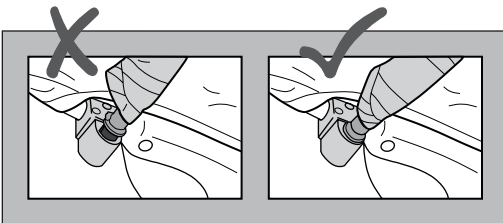
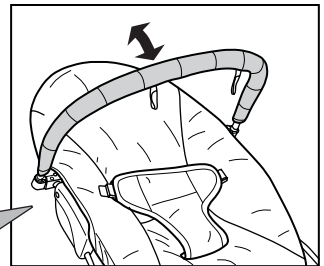

Toy mounting loops
 Lazos de montaje para juguetes
 Boucles de montage du jouet

- 3** Attach the toys (included) to the loop on the toy bar.

Sujete los juguetes (incluidos) a las presilla en la barra de juguetes.

Attacher les objets (fournis) aux boucle de la barre des jouets.

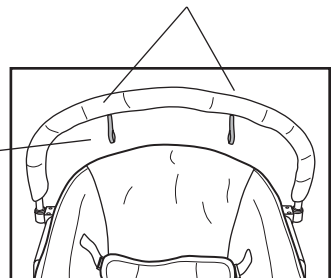

Operating Instructions • Instrucciones de funcionamiento Mode d'emploi

Using the Seat Restraint • Utilice el sujetador del asiento Utilisation des sangles de sécurité du siège

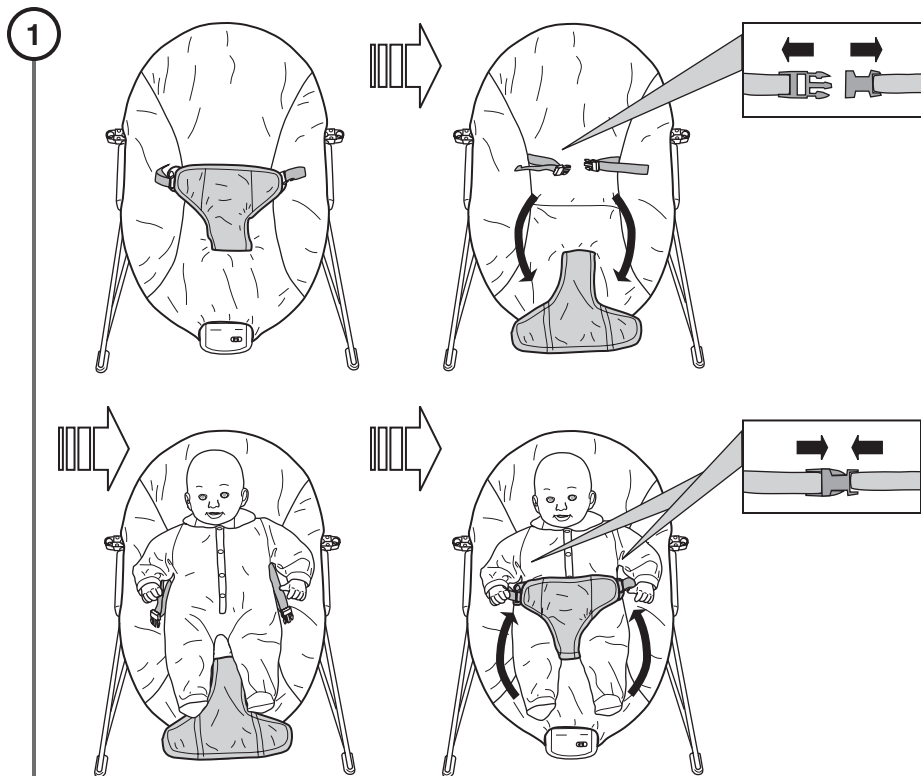

2 Adjust the straps in the buckles as needed so that the restraint fits snugly (but not too tightly). Be sure the seat restraint is secure by pulling it away from the baby's body. The buckles should remain fastened.

Ajuste las correas en las hebillas según sea necesario, para que el sujetador se adapte cómodamente (pero sin quedar apretado). Asegúrese de que el sujetador del asiento esté firme al jalarlo hacia fuera del cuerpo del bebé. Las hebillas deberán permanecer abrochadas.

Régler les lanières dans les boucles de telle sorte que la sangle soit bien ajustée, mais sans trop serrer, pour que bébé soit bien à l'aise. Vérifier que la sangle du siège est bien attachée en tirant dessus. Les boucles doivent rester bien attachées.

Using the Vibration Unit • Uso de la unidad de vibración Utilisation du module Vibration

Vibration ON/OFF switch

Interruptor de encendido/apagado (ON/OFF)

Interrupteur Vibrations ON/OFF

Indicator

Indicador

Indicateur

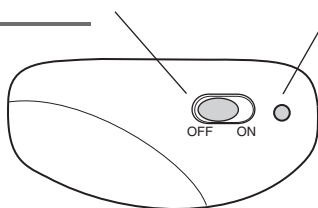

EN ((🔔)) Vibration calms and soothes the baby.

To use the vibration function: Slide the Vibration ON/OFF switch to the ON or OFF position.

ES ((🔔)) La vibración calma y tranquiliza al bebé.

Para utilizar la función de vibración: Deslice el interruptor de encendido/apagado (ON/OFF) para encender (ON) o apagar (OFF) la unidad de vibración.

FR ((🔔)) Les vibrations calment et apaisent bébé.

Utilisation de la fonction vibrations : Faire glisser l'interrupteur ON/OFF vibrations en position ON (marche) ou OFF (arrêt).

Changing the Batteries • Cambio de baterías Remplacement des piles

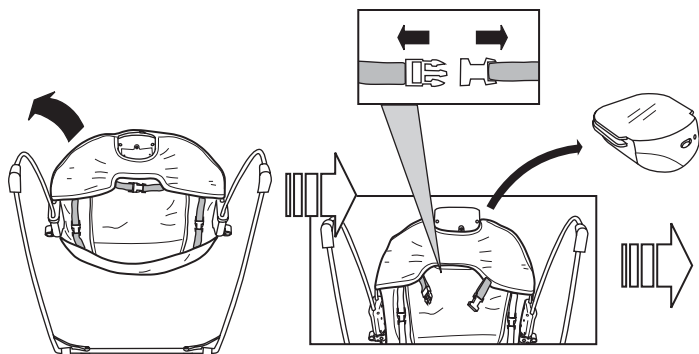

See page 8.

Consulte la página 8.

Voir page 8.

Care and Cleaning • Cuidado y limpieza Entretien et nettoyage

EN

Seat pad – Remove from frame. Fasten buckles on seat restraint and seat pad. Machine wash with cold water, gentle cycle. No bleach. Tumble dry, low heat.

Toy bar and toys – Wipe clean with a damp cloth and mild soap. Air dry. Do not immerse in water.

Rattle – Clean rattle before use. Do not immerse rattle in water.

Frame – Wipe the metal frame with soft, clean cloth and mild soap.

ES

Almohadilla del asiento – Retire del armazón. Asegure las hebillas en el sujetador y en la almohadilla del asiento. Lave en lavadora con agua fría y ciclo suave. No use blanqueador. Seque en secadora a baja temperatura.

Barra de juguetes y juguetes – Limpie con un paño húmedo y con jabón suave. Deje secar al aire. No sumerja en agua.

Sonaja – Limpie la sonaja antes de usar. No sumerja la sonaja en el agua.

Armazón – Limpie el armazón de metal con un paño suave, limpio y con jabón suave.

FR

Coussinet du siège : à retirer du cadre. Défaire les boucles sur le dispositif de sangles du siège et du coussin de l'assise. Lavage en machine à l'eau froide, cycle délicat. Javel interdite. Sécher au sèche-linge à basse température.

Barre de support de jouets et jouets : nettoyer à l'aide d'un chiffon humide et un savon doux. Séchage à l'air libre. Ne pas plonger dans l'eau.

Crécelle : Nettoyer la crécelle avant de les utiliser. Ne pas plonger crécelle dans l'eau.

Cadre : nettoyer le cadre métallique à l'aide d'un chiffon doux, propre et un détergent ordinaire.

No. No. N°	Qty. Cant. Qté	Description	Descripción	Description
1	(1)	Base frame tube	Tubo del armazón de la base	tube du cadre de base
2	(1)	Left base frame member	Pieza izquierda del armazón de la base	pieza derecha del armazón de la base
3	(1)	Right base frame member	Pièce du cadre de base gauche	pièce du cadre de base droite
4	(1)	Left backrest tube	Tubo del respaldo izquierdo	tube du dossier gauche
5	(1)	Right backrest tube	Tubo del respaldo derecho	tube du dossier droit
6	(1)	Footrest wire	Alambre del apoyapiés	cadre métallique du repose-pied
7	(1)	Vibration unit	Unidad de vibración	module vibrations
8	(1)	Seat pad	Almohadilla del asiento	coussinet du siège
9	(1)	Toy bar	Barra de juguetes	barre à jouets
10	(1)	Rotating mirror	Espejo giratorio	Miroir tournant
11	(1)	Spinning rattle	Sonaja giratoria	crécelle-tourniquet

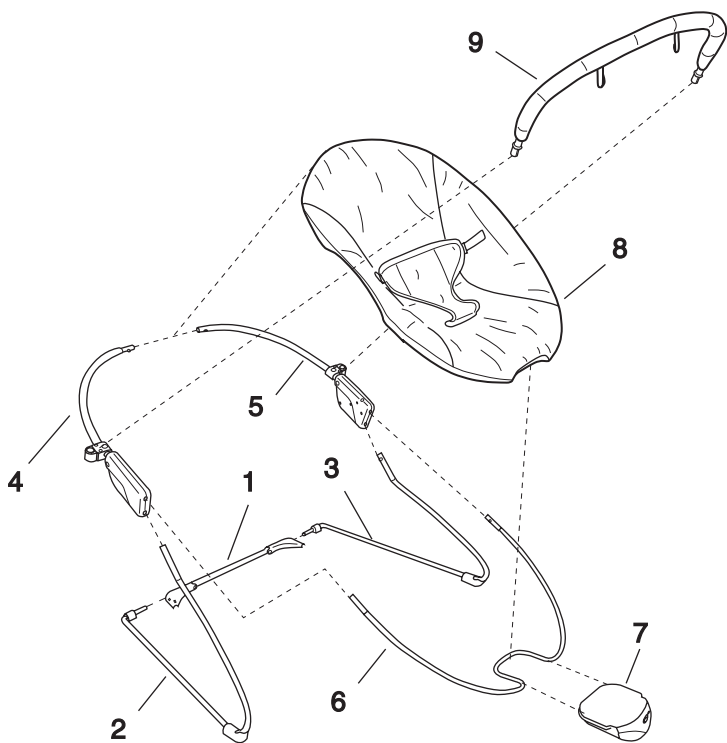

NOTE: The actual toys may differ from those shown.

NOTA: Los juguetes incluidos pueden diferir de los que se muestran.

REMARQUE: Les jouets véritables sont susceptibles de varier par rapport à ceux figurant sur l'illustration.

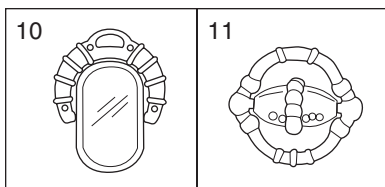

Kids II® Limited Warranty • Garantía Limitada de Kids II® Garantie limitée Kids II®

EN

Kids II is committed to making innovative, high quality products for babies and children. We warrant this product to be free from defects in material and workmanship existing at the time of manufacture for a period of one year from the date of initial purchase (sales receipt is required for proof of purchase). If any defect is discovered during the limited warranty period, we will, at our sole option, repair or replace your product at no cost to you.

This limited warranty does not cover claims resulting from misuse, failure to follow the instructions (assembly, installation, maintenance, and use), abuse, alteration, involvement in an accident, and normal wear and tear. Your statutory rights are unaffected.

ES

Kids II asume el compromiso de fabricar productos innovadores y de alta calidad para bebés y niños. Garantizamos que este producto no contiene defectos en los materiales o en la mano de obra al momento de su fabricación durante un período de un año desde la fecha de compra inicial (se requiere recibo de venta como comprobante de la compra). Si se descubre algún defecto durante el período de garantía limitada, repararemos o reemplazaremos, a nuestra entera discreción, su producto sin ningún costo para usted.

Esta garantía limitada no cubre las reclamaciones que surjan por uso inapropiado, no seguir las instrucciones (armado, instalación, mantenimiento y uso), abuso, alteración, participación en un accidente y desgaste por el uso normal. Sus derechos en virtud de las leyes no se ven afectados.

FR

Kids II s'engage à faire des produits innovants et de grande qualité pour les nourrissons et les enfants. Nous garantissons ce produit contre tout défaut de matériel et de fabrication existant au moment de la fabrication et cela, pour une année à partir de la date d'achat initiale (le reçu faisant preuve d'achat). Si un défaut quelconque est découvert pendant la période de garantie limitée, nous nous engageons, comme étant notre seule option, à réparer ou à remplacer votre produit gratuitement.

Cette garantie limitée ne s'applique pas en cas de mauvaise utilisation, de non-respect des instructions (assemblage, installation, entretien et utilisation), d'abus, d'altération, d'implication dans un accident ou de l'usure normale. Vos droits prévus par la loi ne sont pas affectés.

DISTRIBUTED BY



Kids II, Inc. • Alpharetta, GA 30022 USA • www.kidsii.com

Kids II Canada Co.

Toronto, Ontario M2J 5C2 Canada

Kids II Australia Pty Ltd.

Castle Hill, NSW, 2154 Australia

Kids II US Mexico S.A. de C.V.

Av. Vasco de Quiroga No. 3900 – 905 A

Col. Lomas de Santa Fe

Cuajimalpa, México D.F. • C.P. 05300

Kids II UK Ltd.

725 Capability Green

Luton, Bedfordshire LU1 3LU UK

**Consumer Service • Servicios al consumidor
Service consommateurs**

www.kidsii.com/customerservice

US/Canada 1-800-230-8190

Australia (02) 9894 1855

Mexico (55) 5292-8488

UK +44 (0) 1582 816 080

© 2009 Kids II, Inc. • Printed in China
6939-NU_IS102709R1