

ENGLISH • ESPAÑOL • FRANÇAIS

IMPORTANT! KEEP FOR FUTURE REFERENCE.

¡IMPORTANTE! CONSERVELO PARA REFERENCIA FUTURA.

IMPORTANT ! À CONSERVER POUR CONSULTATION.

**Bright
Starts**



6942

Cute Critters™

**activity jumper • saltador de actividades
sauteur mobile**

- Congratulations on your purchase of a new Bright Starts™ product!
Please read all instructions before assembly and use of the activity jumper.
- ¡Felicitaciones por haber comprado un nuevo producto de Bright Starts™!
Por favor lea todas las instrucciones antes de armar y usar este saltador de actividades.
- Félicitations pour l'achat d'un nouveau produit Bright Starts™ ! Lire les instructions dans leur intégralité avant de monter et utiliser de le sauteur fixe.

www.brightstarts.com



WARNING

To Prevent Serious Injury or Death:

- Use the activity jumper **ONLY** if the child meets **ALL** of the following conditions:
 - ...is at least four (4) months of age
 - ...can sit up by him or herself
 - ...is less than 30" tall (76.2 cm)
 - ...weighs less than 25 lbs. (11 kg)
- **DO NOT** allow children who can stand or walk on their own to use the activity jumper.
- Do not use the activity jumper in dangerous conditions or situations:
 - **NEVER** leave child unattended in the activity jumper. **ALWAYS** keep child in view while child is in the product.
 - **NEVER** move the unit while the child is in the seat.
 - **NEVER** use links to form a chain more than 12" (30.5 cm) long.
 - **DO NOT** swing or spin child in activity jumper.
 - It can be dangerous to allow other children to play near the activity jumper.
 - **DO NOT** add any strings or straps to any part of the activity jumper.
 - Strings can cause strangulation! **DO NOT** place items with a string around child's neck, such as a hood strings or pacifier (dummy) cords. **DO NOT** suspend strings over product or attach strings to toys.
 - **DO NOT** use any hardware other than that supplied.
- **FALL HAZARD:** **DO NOT** place the activity jumper on an elevated surface. A child's movement can slide the activity jumper. • **NEVER** use near stairs. • To avoid tip-over, place the activity jumper on a flat, level floor. • Be sure that all four rubber feet on the frame touch the floor. • For indoor use only.



ADVERTENCIA

Para evitar lesiones graves o la muerte:

- Use el saltador de actividades SÓLO si el bebé cumple con TODAS las condiciones que se indican a continuación:
 - ...tiene al menos cuatro (4) meses de edad
 - ...puede sentarse por sí solo
 - ...mide menos de 76,2 cm (30") de estatura
 - ...pesa menos de 11 kg (25 lb)
- NO permita que los niños que se paran o caminan por sí solos usen el saltador de actividades.
- No use el saltador de actividades en condiciones o situaciones peligrosas:
 - NUNCA deje al bebé sin supervisión en el saltador de actividades. SIEMPRE mantenga al niño a la vista mientras se encuentre en el producto.
 - NUNCA mueva la unidad mientras el niño se encuentra en el asiento.
 - NUNCA utilice los aros para formar una cadena de más de 12" (30,5 cm) de largo.
 - NO balancee ni haga girar al niño en el saltador de actividades.
 - Puede ser peligroso dejar que otros niños jueguen cerca del saltador de actividades.
 - NO agregue cuerdas ni correas a ninguna parte del saltador de actividades.
 - ¡Las cuerdas pueden provocar estrangulamiento! NO coloque artículos con cuerdas alrededor del cuello de un niño, tales como cuerdas de capuchas o cordones de chupetes. NO suspenda cuerdas sobre el producto ni las ate a los juguetes.
 - NO use ningún otro elemento de ferretería que no sea de los proporcionados.
- **PELIGRO DE CAÍDAS:** NO coloque este saltador de actividades sobre una superficie elevada. Un movimiento del bebé puede hacer que el saltador de actividades se deslice. • NUNCA lo utilice cerca de las escaleras. • Para evitar que se vuelque, coloque el saltador de actividades sobre un piso plano y nivelado. • Asegúrese de que las cuatro patas de goma que se encuentran sobre el armazón toquen el piso. • Sólo para uso en interiores.

**Pour éviter les risques d'accident grave ou de décès :**

- Utiliser le sauteur fixe **UNIQUEMENT** si l'enfant remplit **TOUTES** les conditions suivantes :
 - ... est âgé de moins de quatre (4) mois
 - ... peut s'asseoir seul
 - ... mesure moins de 76,2 cm
 - ... pèse moins de 11 kg
- **NE PAS** laisser des enfants qui savent se tenir debout ou marcher seuls utiliser le sauteur fixe.
- Ne pas utiliser le sauteur fixe dans des conditions ou situations dangereuses :
 - **NE JAMAIS** laisser l'enfant dans le sauteur fixe sans surveillance. **NE JAMAIS** quitter l'enfant des yeux pendant qu'il se trouve dans le produit.
 - **NE JAMAIS** déplacer le produit lorsque l'enfant se trouve dans le siège.
 - **Ne JAMAIS** utiliser les anneaux pour former une chaîne de plus de 30,5 cm de long.
 - **NE PAS** balancer l'enfant ni le faire tourner sur lui-même dans le sauteur fixe.
 - Il peut s'avérer dangereux de permettre à d'autres enfants de jouer à proximité du sauteur fixe.
 - **NE PAS** ajouter de sangles ou de cordons à aucune partie du sauteur fixe.
 - Les cordons peuvent être la cause d'un étranglement ! **NE PAS** placer d'objets suspendus à une ficelle autour du cou de bébé, par exemple, les cordons d'une capuche ou l'attache d'une sucette. **NE PAS** suspendre de cordons au-dessus du produit ni attacher de ficelles aux jouets.
 - **NE PAS** utiliser d'autres pièces que celles qui sont fournies.
- **RISQUES DE CHUTE** : **NE PAS** placer le sauteur fixe sur une surface élevée. Les mouvements de l'enfant sont susceptibles de faire glisser le sauteur fixe. • **NE JAMAIS** utiliser le produit près des escaliers. • Pour éviter qu'il ne se renverse, placer le sauteur fixe sur une surface plane.
 - Vérifier que les quatre pieds en caoutchouc du cadre sont bien en contact avec le sol. • À utiliser exclusivement à l'intérieur.

IMPORTANT • IMPORTANTE • IMPORTANT

EN

- Adult assembly required.
- Care should be taken in unpacking and assembly.
- Examine product frequently for damaged, missing, or loose parts.
- Do not use product if damaged or broken.

ES

- Requiere que un adulto lo arme.
- Se debe tener cuidado al desempacar y armarlo.
- Examine el producto con frecuencia en busca de partes dañadas, extraviadas o sueltas.
- NO use el producto si está dañado o roto.

FR

- Doit être assemblé par un adulte.
- Déballez et assemblez soigneusement.
- Vérifiez régulièrement qu'aucun pièce n'est endommagée, manquante ou desserrée.
- N'utilisez pas le produit si ce dernier est endommagé ou cassé.

Assembly Instructions • Instrucciones para armarlo
Instructions d'assemblage

Drawing and Parts List • Dibujo y lista de partes
Dessin et liste de pièces

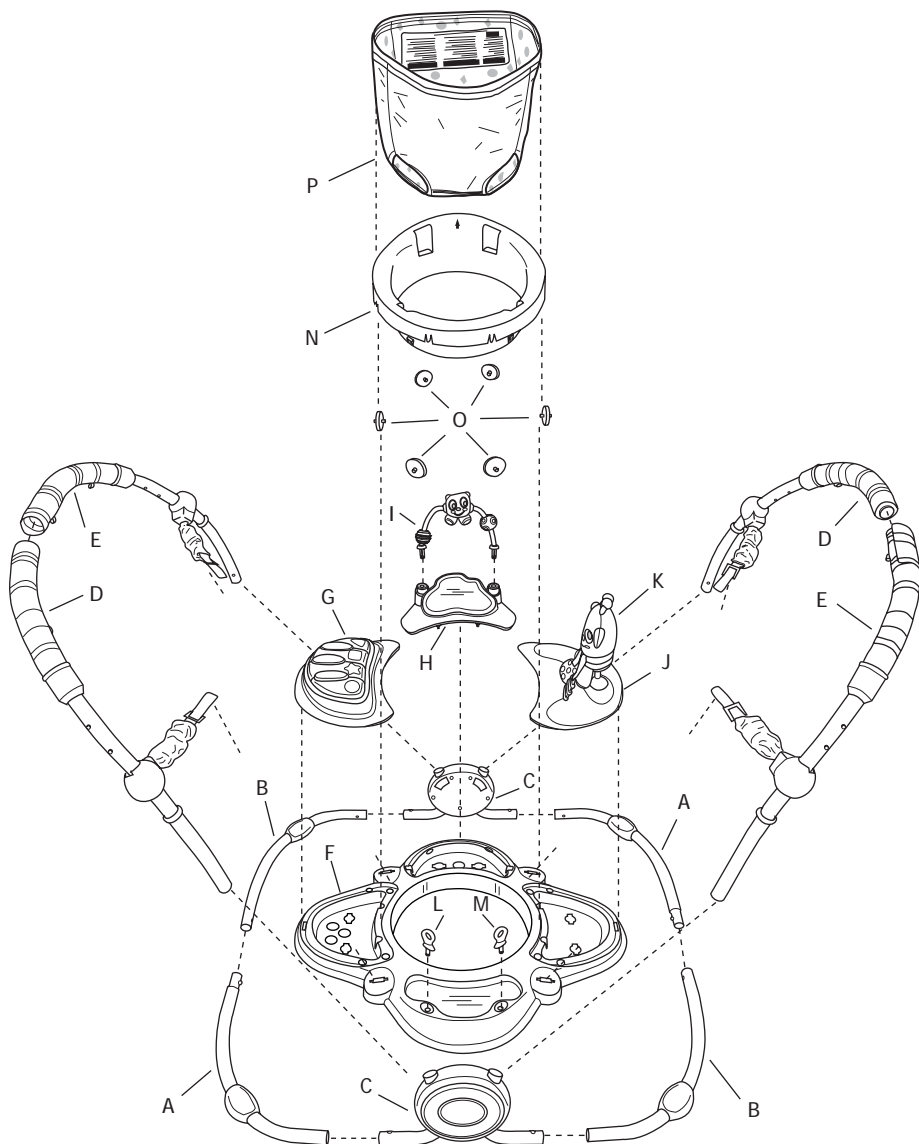

No. No. N°	Qty. Cant. Qté	Description	Descripción	Description
A	(2)	Base frame tube with spring-loaded button	Tubo del armazón de la base con el botón accionado por resorte	Tube cadre de base avec bouton à ressort
B	(2)	Base frame tube with two spring-loaded buttons	Tubo del armazón de la base con dos botóns accionado por resorte	Tube cadre de base avec deux bouton à ressort
C	(2)	Connector hub assembly	Conjunto de centro conector	Ensemble collet de raccord
D	(2)	Upper frame tube assembly	Conjunto de tubo del armazón superior	Module tube du cadre supérieur
E	(2)	Upper frame tube assembly with spring-loaded button and extension sleeve	Conjunto de tubo del armazón superior con botón accionado por resorte y mango de extensión	Module du tube du cadre supérieur avec bouton à ressort et manchon rallong
F	(1)	Play surface	Superficie de juego	Surface de jeu
G	(1)	Piano module	Módulo del piano	Module piano
H	(1)	Base with mirror	Base con espejo	Base avec miroir
I	(1)	Critter bead chaser	Sujetador de cuentas con forma de criatura	Boulier créature
J	(1)	Base for stalk toys	Base para juguetes del tubo flexible	Base pour jouets tige
K	(1)	Plush critter with teethers	Criatura de peluche con mordederas	Créature peluche avec jouets de dentition
L	(1)	Toy anchor with small base	Ancla del juguete con pequeña base	Ancre jouet avec la petite base
M	(1)	Toy anchor with large base	Ancla del juguete con base grande	Ancre jouet avec la grande base
N	(1)	Seat carrier	Soporte del asiento	Support du siège
O	(6)	Wheels for seat carrier	Ruedas para el soporte del asiento	Roulettes pour le support du siège
P	(1)	Fabric seat	Asiento de tela	Siège tissu

Base Frame Assembly • Armado del armazón de la base

Montage du cadre inférieur

1

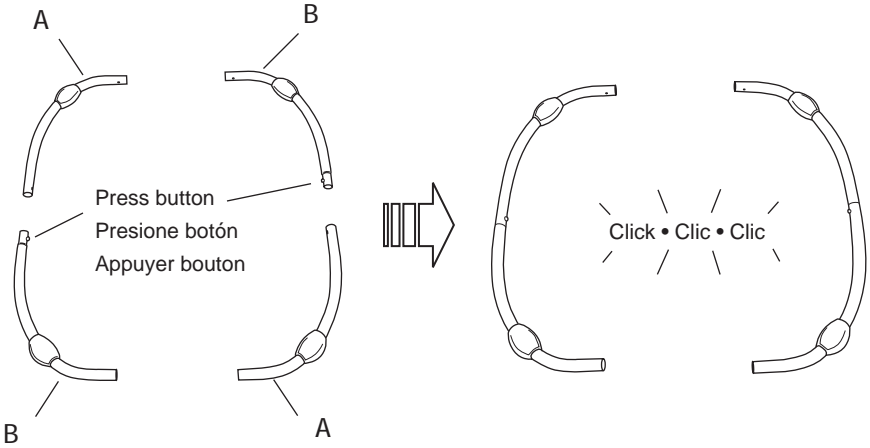

2

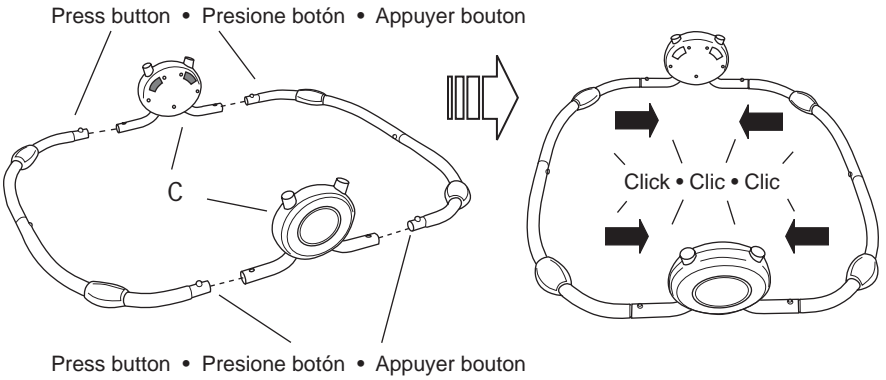

3

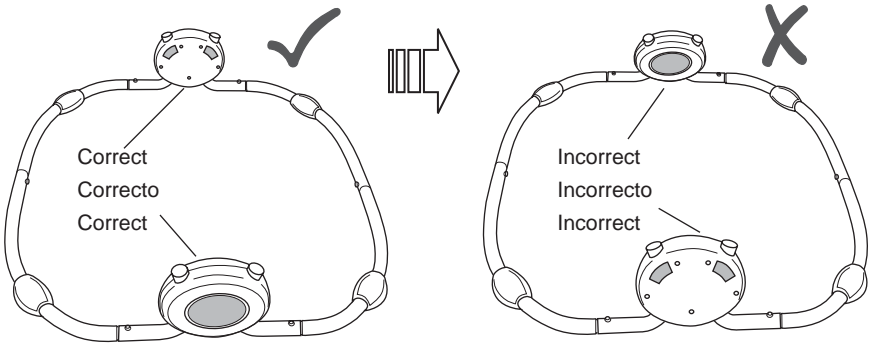

Upper Frame Assembly • Armado del armazón superior Montage du cadre supérieur

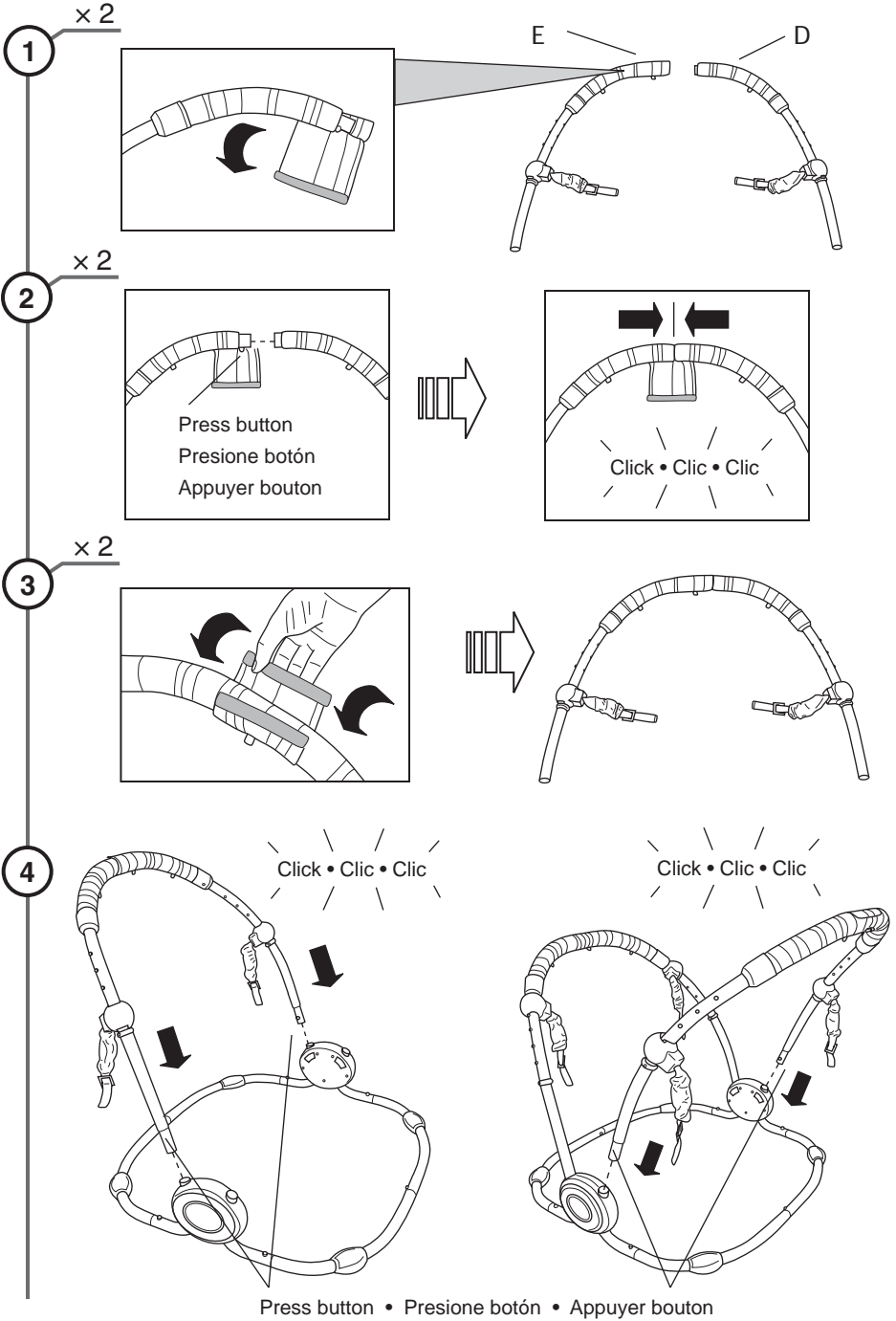

Correct
Correcto
Correct

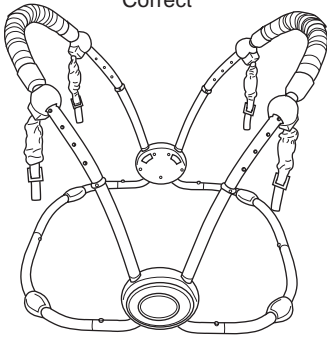

Incorrect
Incorrecto
Incorrect

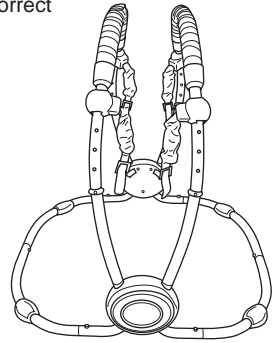

Battery Installation • Instalación de las Baterías Installation de Piles

EN

The Piano Module requires (3) size C/LR14 (1.5V) batteries (not included). Please use alkaline batteries for better performance.



CAUTION: Follow the battery guidelines in this section. Otherwise, battery life may be shortened or the batteries may leak or rupture.

- Always keep batteries away from children.
- Do not mix old and new batteries.
- Do not mix alkaline, standard, or rechargeable batteries.
- Only batteries of the same or equivalent type as recommended are to be used.
- Install the batteries so that the polarity of each one matches the markings in the battery compartment.
- Do not short-circuit the batteries.
- Do not store batteries in areas that have extreme temperatures (such as attics, garages, or automobiles).
- Remove exhausted batteries from the battery compartment.
- Never attempt to recharge a battery unless it is specifically marked "rechargeable."
- Rechargeable batteries are to be removed from the toy before being charged.
- Rechargeable batteries are only to be charged under adult supervision.
- Do not use rechargeable alkaline batteries in a Ni-Cad or Ni-MH battery charger.
- Please use the correct disposal method for batteries.
- Remove batteries before putting activity jumper into storage for a prolonged period of time.

El Módulo del Piano requiere (3) baterías tamaño C/LR14 (1.5 V) (no incluidas). Use baterías alcalinas para un mejor funcionamiento.



PRECAUCIÓN: Siga los lineamientos para las baterías en esta sección. De lo contrario, la vida de la batería podría reducirse o la batería podría tener una fuga o romperse.

- Siempre mantenga las baterías fuera del alcance de los niños.
- No combine baterías usadas con nuevas.
- No combine baterías alcalinas, estándar ni recargables.
- Se deben usar únicamente baterías del mismo tipo que las recomendadas o de un tipo equivalente.
- Instale las baterías de modo que la polaridad de cada una coincida con las marcas del compartimiento para baterías.
- No haga cortocircuito con las baterías.
- No almacene las baterías en áreas que tengan temperaturas extremas (como áticos, garajes o automóviles).
- Saque las baterías gastadas del compartimiento para baterías.
- Nunca intente recargar una batería, a menos que indique específicamente que es "recargable".
- Las baterías recargables deben retirarse del juguete antes de recargarse.
- Las baterías recargables sólo deberán recargarse con la supervisión de un adulto.
- No use baterías alcalinas recargables en un cargador de baterías Ni-Cad o Ni-MH.
- Utilice el método de eliminación correcto para las baterías.
- Retire las baterías antes de almacenar el saltador de actividades durante un período prolongado.

La Module du Piano utilise deux (3) piles de type C/LR14 (1,5 volts) (non fournies). Il est préférable d'utiliser des piles alcalines pour une meilleure performance.



MISE EN GARDE : suivre la notice relative aux piles dans cette rubrique. Dans le cas contraire, la durée de vie de la pile peut être raccourcie, ou la pile peut fuir ou tomber en panne.

- Tenir les piles hors de portée des enfants.
- Ne pas mélanger piles neuves et usagées.
- Ne pas mélanger les piles alcalines, standard ou rechargeables.
- Vous devez utiliser seulement des piles de types semblables ou équivalents à ce qui est recommandé.
- Mettre les piles en place en respectant les polarités inscrites dans le compartiment prévu à cet effet.
- Ne pas court-circuiter les piles.
- Ne pas stocker les piles dans des lieux susceptibles de connaître des températures extrêmes (tels qu'un grenier, un garage, ou un véhicule automobile).
- Retirer les piles épuisées du compartiment.
- Ne jamais tenter de recharger une pile à moins qu'elle ne porte explicitement la mention « rechargeable ».
- Retirer les piles rechargeables du compartiment avant de procéder au chargement.
- Les piles rechargeables ne doivent être rechargées que sous la surveillance d'un adulte.
- N'utilisez pas de piles alcalines rechargeables avec un chargeur de batteries NiCd ou NiMH.
- Mettre les piles au rebut conformément au mode d'élimination adéquat.
- Avant de ranger le sauteur fixe pour une durée prolongée, retirer les piles de leur compartiment.

1

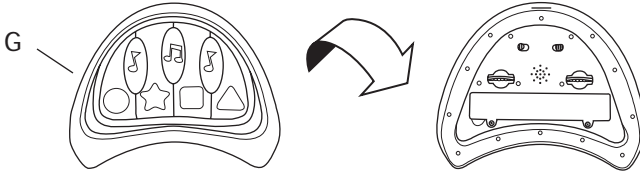

2 × 2

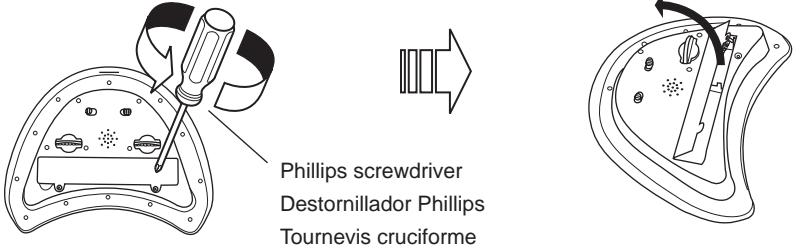

Phillips screwdriver
Destornillador Phillips
Tournevis cruciforme

3

Install (3) size C/LR14 (1.5 V) batteries, observing the polarity markings embossed on the bottom of the compartment.

Instale (3) baterías tamaño C/LR14 (1.5 V), observando las marcas de polaridad grabadas en la parte inferior del compartimiento.

Installer (3) piles de type C/LR14 (1,5 volts), en respectant les marques de polarité gravées au fond du compartiment.

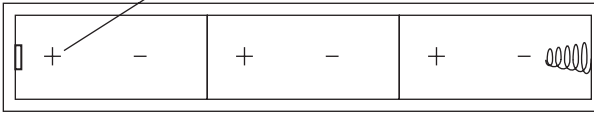

4 × 2

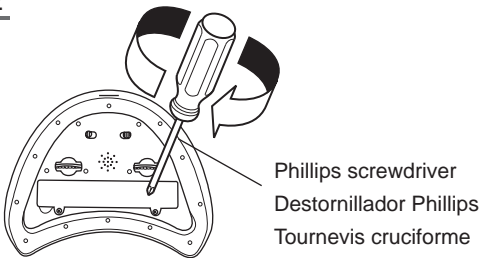

Phillips screwdriver
Destornillador Phillips
Tournevis cruciforme

Toy Module Installation • Instalación de Juguetes Módulos

Installation des Modules de Jouet

1 Separate these parts:

Separe estas piezas:

Séparer ces pièces :

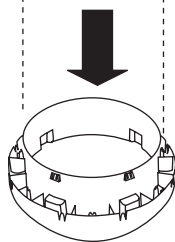
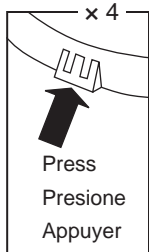
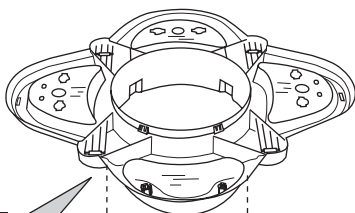
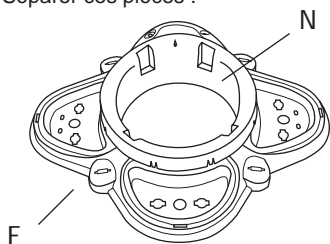

2

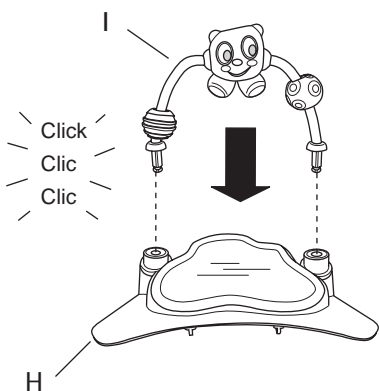

3

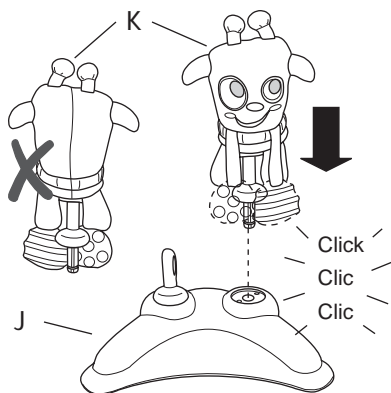

4

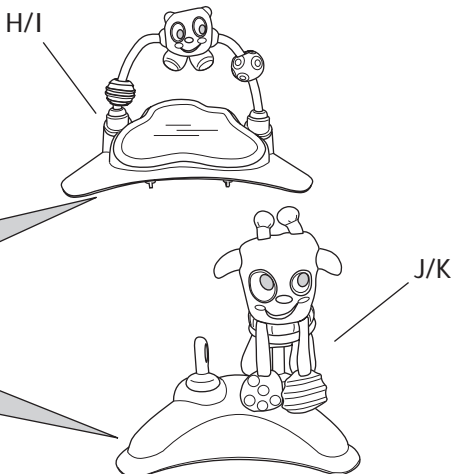
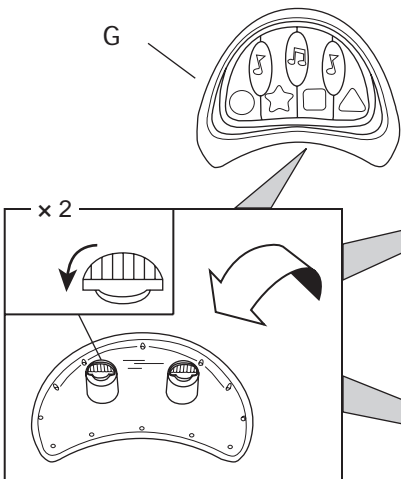

5

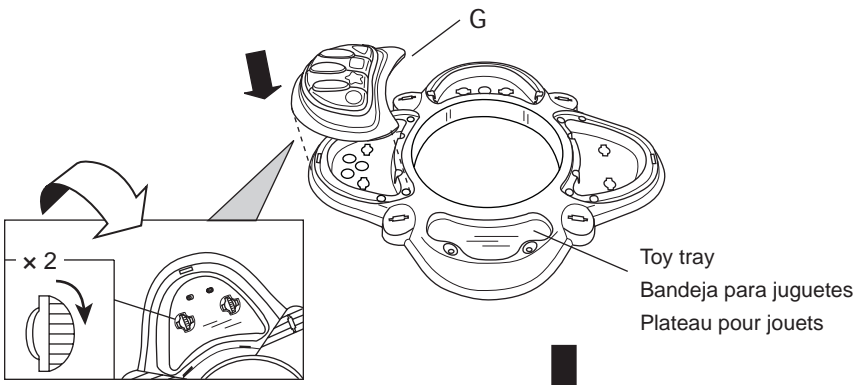

6

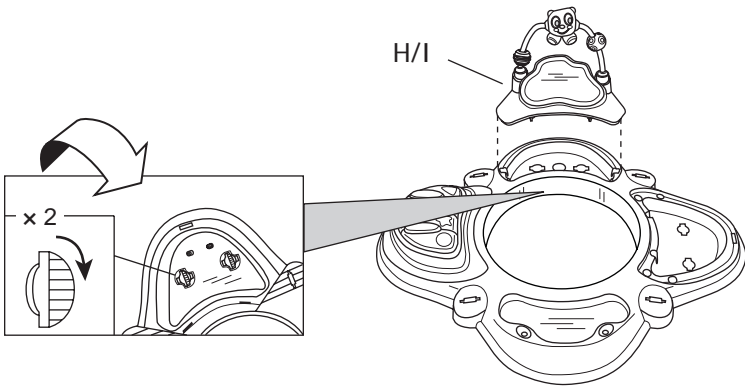

7

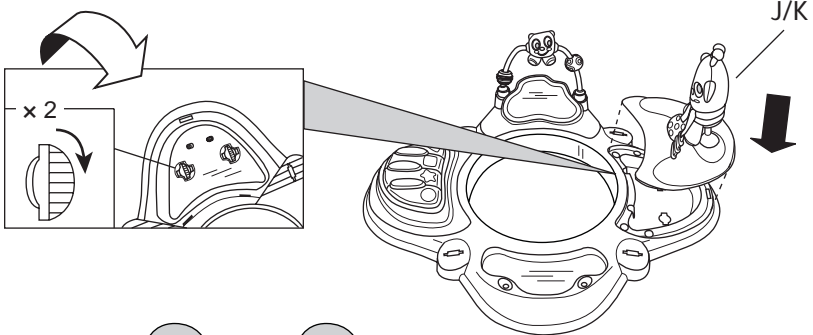

8

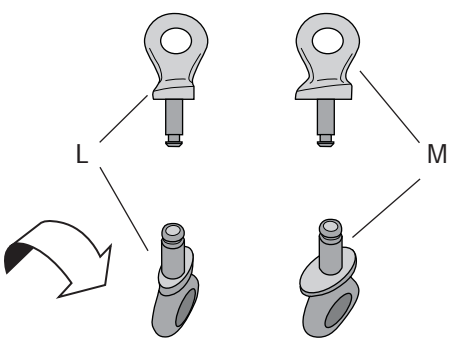

9

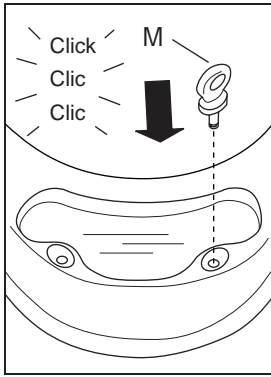

10

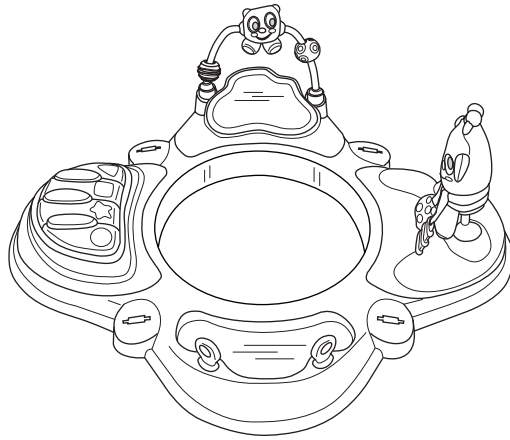
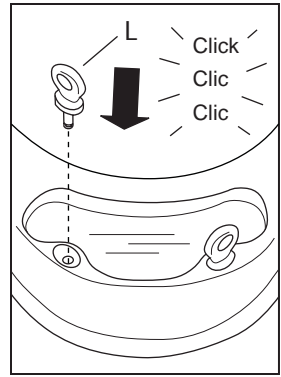

**Play Surface Installation • Instalación de superficie de juego
Installation de surface de jeu**

1

Align the tray with a connector hub.

Alinee la bandeja con un conjunto de centro conector.

Alignez le plateau avec l'ensemble collet de raccord.

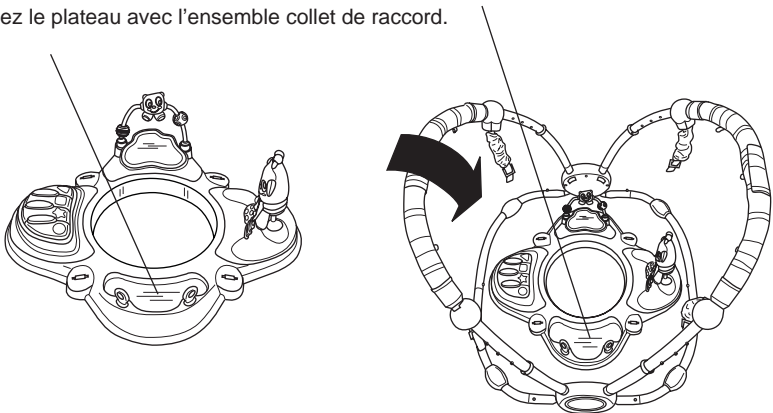

× 4

2

For easier assembly, set all four knobs to the high position.

Para un armado más sencillo, coloque las cuatro perillas en la posición alta.

Pour faciliter le montage, régler les quatre boutons en position haute.

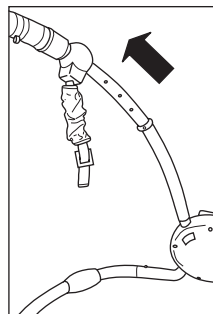
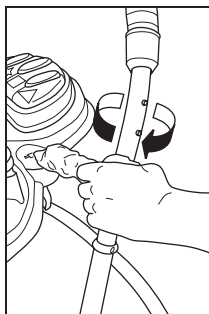

× 4

3

Insert the end of the webbing into the anchor slot.

Inserte el extremo de la red en la ranura de sujeción.

Insérer l'extrémité du filet dans l'encoche de l'ancre.

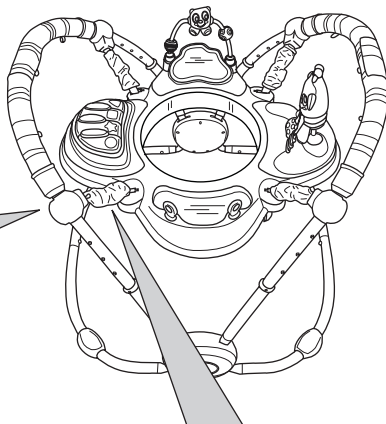
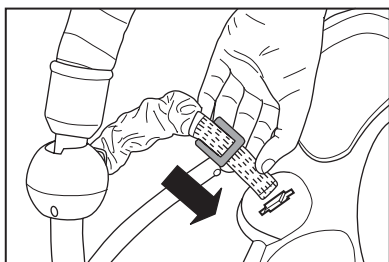

From underneath the play surface, pull the webbing through. After the metal strap anchor plate passes through the slot, turn it so that the flat side is against the bottom of the play surface.

Desde debajo de la superficie de juego, haga pasar la red, tirando de ella. Una vez que la placa de sujeción de la cinta de metal pase por la ranura, hágala girar para que la cara plana se ubique contra la parte inferior de la superficie de juego.

Après avoir passé la main sous la surface de jeu, tirer sur le filet pour le faire ressortir de l'autre côté. Une fois que la plaque de l'ancre de la sangle métallique est passée par l'encoche, la tourner de sorte que le côté plat soit contre la partie inférieure de la surface de jeu.

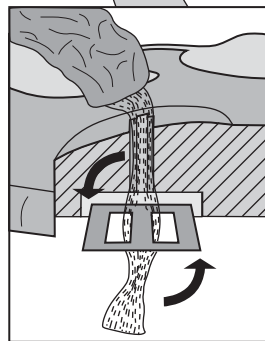

× 4

4

Verify correct attachment by pulling each suspension strap.

Verifique que la sujeción sea correcta jalando cada cintas de suspensión.

Vérifier la fixation en tirant chaque sangles de suspension.

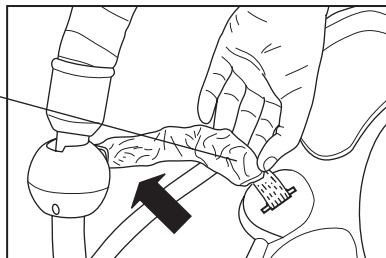

Seat Assembly • Ensamblaje del asiento • Ensemble du siège

1 × 6

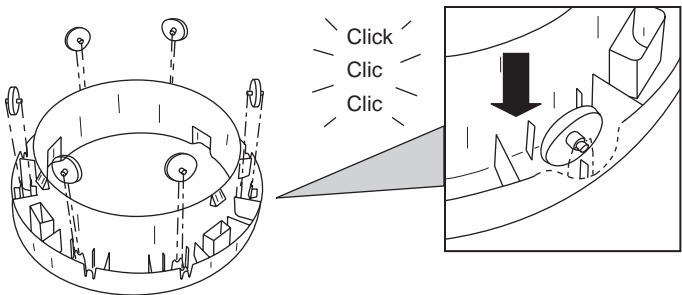

2

Align the center of the safety label to the arrow embossed on the seat carrier.

Alinee el centro de la etiqueta de seguridad a la flecha grabada en el soporte del asiento.

Aligner le centre de l'étiquette de sécurité à la flèche en relief sur le support du siège.

Leg openings
Aberturas para las piernas
Ouvertures pour les jambes

Arrow (at back of seat carrier)
Flecha (en la parte posterior del soporte del asiento)
Flèche (à l'arrière du porte-siège)

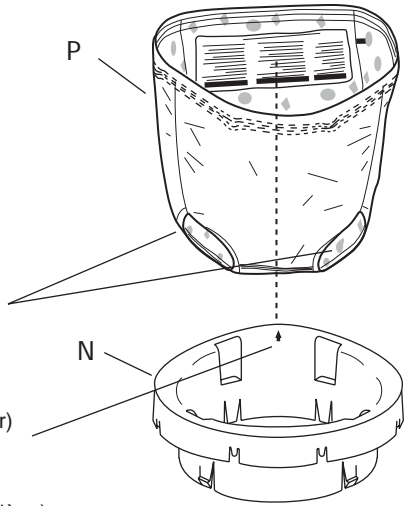

3

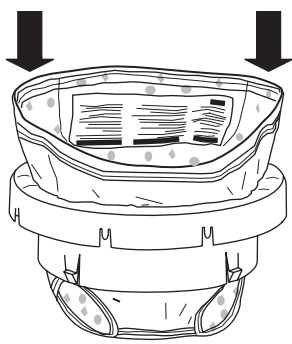

4

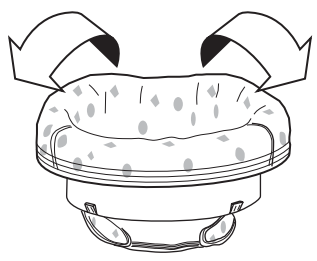

× 8

5 Find the tab nearest a loop. Pull the loop over the tab and slide it downward to attach the fabric seat to the seat carrier.

Encuentre la pestaña más cercana un lazo. Tire del lazo sobre la pestaña y deslícelo hacia abajo para sujetar el asiento de tela al soporte del asiento.

Trouvez la languette près de une boucle. Tirez la boucle sur la languette et glissez-la vers le bas pour fixer le siège de tissu sur le porte-siège.

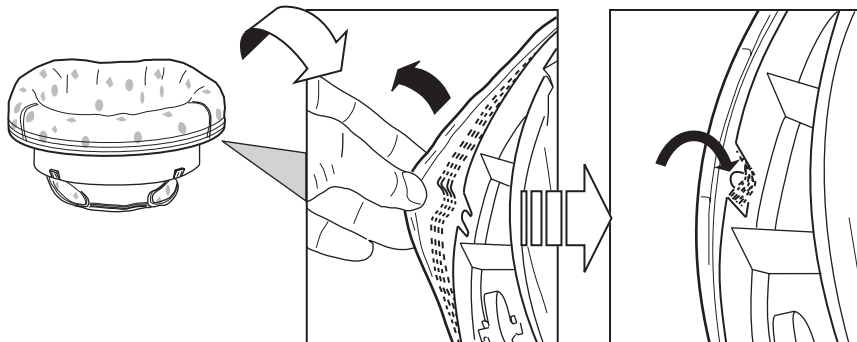

6 Click • Clic • Clic

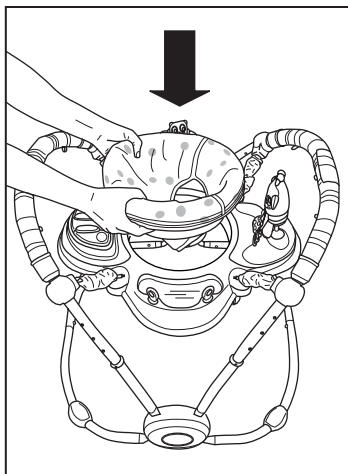

7 Check the seat carrier installation. The seat carrier should rotate freely within the play surface.

Revise la instalación del soporte del asiento. El soporte del asiento debe rotar libremente dentro de la superficie de juego.

Vérifiez l'installation du porte-siège. Le porte-siège devrait tourner librement dans la surface de jeu.

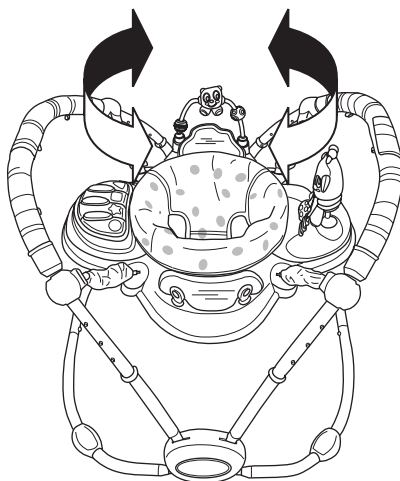

Operating Instructions • Instrucciones de funcionamiento

Mode d'emploi

Adjusting the Seat Height • Ajuste de la altura del asiento

Réglage de la hauteur du siège

- The goal of adjusting the seat height is to ensure the child is supported by both the seat and their legs. In this way, they can have assistance while learning how to transition from sitting to walking.
- La idea de ajustar la altura del asiento es garantizar que el niño esté apoyado tanto en el asiento como en sus piernas. De esta forma, los niños tendrán ayuda mientras se encuentran en la transición entre sentarse y caminar.
- L'objectif du réglage de la hauteur du siège est de faire en sorte que l'enfant soit supporté à la fois par le siège et par ses jambes. De la sorte, ils peuvent bénéficier d'une aide alors qu'ils apprennent comment passer de la position assise à la marche.

1

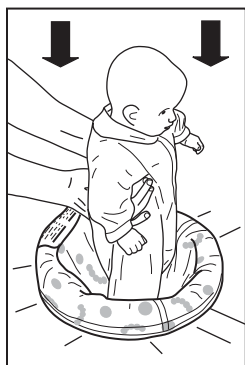

2

Correct
Correcto
Correct



Too low
Demasiado bajo
Trop bas



Too high
Demasiado alto
Trop haut



Leg openings in front
Aberturas para las piernas en el frente
Ouvertures pour les jambes à l'avant

x 4

3

Five height settings are available.

Existen cinco configuraciones de altura disponibles.

Cinq réglages en hauteur peuvent être effectués.

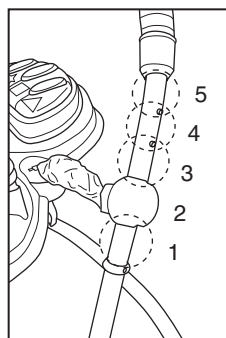
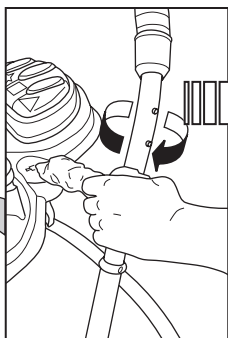
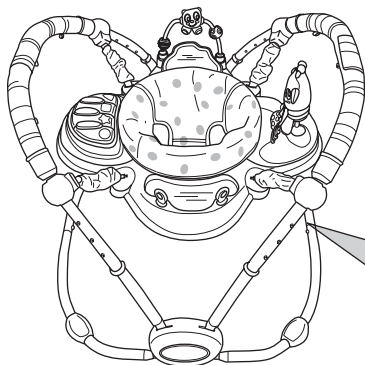

Piano Operation • Funcionamiento del piano

Fonctionnement du piano

EN The four large keys (diatonic) can be pressed to play notes, chords, or melodies, depending on the operating mode of the piano. The three smaller keys (chromatic) are lighted so they can pulse in rhythm to notes, chords, or melodies. The lighted keys cannot be pressed.

The piano control switches are located on the bottom of the piano module as shown below.

ES Las cuatro teclas grandes (diatónicas) pueden presionarse para tocar notas, acordes o melodías, según el modo de operación del piano. Las tres teclas más pequeñas (cromáticas) están iluminadas para que ellos puedan pulsar ritmos, notas, acordes o melodías. No pueden presionarse las teclas iluminadas.

El Interruptor de Encendido/Modo (Power/Mode) selecciona el modo de operación del piano.

FR Les quatre grandes touches (diatoniques) permettent d'activer des notes, des accords ou des mélodies, selon le mode de fonctionnement choisi. Les trois petites touches (chromatiques) s'éclairent pour marquer le rythme des notes, des accords ou des mélodies. Il n'est pas possible d'activer les touches éclairées.

L'interrupteur Power/Mode permet de sélectionner le mode de fonctionnement du piano.

Active piano keys
Teclas activas del piano
Touches piano actives

Lighted keys
Teclas iluminadas
Touches lumineuses

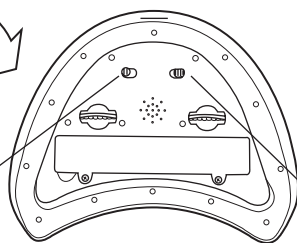
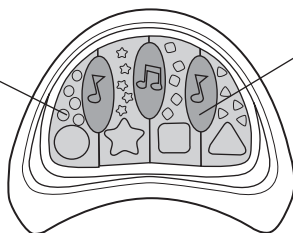

Mode Switch
Mode Switch (Interruptor de Encendido/Modo)
Commutateur Mode (Alimentation/Mode)

Power/Volume Switch
Interruptor de Encendido/Volumen
Interrupteur de mise en marche/
Commande volume



Silly Sounds

Melody

Piano

Power OFF

Low

High

Sonidos Graciosos

Melodía

Piano

Apagado

Bajo

Alto

Sons Rigolo

Mélodie

Piano

Mise à l'arrêt (OFF)

Bas

Haut

EN



The Mode Switch selects the operating mode for the piano.

Silly Sounds Mode – A child jumping up and down will play silly sounds.



Melody Mode – Press any key to play individual melodies. Press the same key again during music play to change the lead (melody) instrument. Lighted keys dance in rhythm to the music. Press a different key during music play to change melodies. Wait a few seconds and a second group of melodies will play.



Piano Mode – Press any key to play sounds from a single instrument and pulse the lighted keys. The sounds include notes or chords. After a 10-second pause between key presses, a different instrument sound will be available. The instruments will also alternate between playing chords or individual notes.



NOTE: Weak batteries cause erratic product operation, including distorted sound and dimming or failed lights. Because each electrical component requires a different operating voltage, replace the batteries when any function fails to operate. See page 10.



CAUTION: Keep liquids away from the piano. Spillage could affect the sound or operation.

ES



El Interruptor de Modo (Mode) selecciona el modo de operación del piano.

Modo Sonidos Graciosos – Un niño saltar arriba y hacia abajo tocar sonidos graciosos.



Modo Melodía – Presione cualquier tecla para tocar melodías individuales. Presione nuevamente la misma tecla durante la reproducción de la música para cambiar el instrumento principal (melodía). Las teclas iluminadas bailan al ritmo de la música. Presione una tecla diferente mientras se escucha la música para cambiar las melodías. Espere unos segundos y se reproducirá un segundo grupo de melodías.



Modo Piano – Presione cualquier tecla para tocar sonidos de un único instrumento y pulsar las teclas iluminadas. Los sonidos incluyen notas o acordes. Después de una pausa de 10 segundos entre las pulsaciones de las teclas, aparecerá el sonido de un instrumento diferente. Los instrumentos también alternarán entre acordes y notas individuales.



NOTA: Las baterías débiles hacen que el producto funcione en forma errática, es decir, con distorsión del sonido y pérdida de intensidad o falla de las luces. Dado que cada componente eléctrico requiere una tensión de operación distinta, reemplace las baterías cuando falle alguna función. Consulte la página 10.



PRECAUCIÓN: Mantenga los líquidos alejados del piano. Un derrame podría afectar el sonido o el funcionamiento.

FR



L'interrupteur Mode permet de sélectionner le mode de fonctionnement du piano.

Sons Rigolo : un enfant sautiller en haut et en bas jouer des sons rigolo.



Mode mélodie : appuyer sur n'importe quelle touche pour activer des mélodies individuelles. Appuyer de nouveau sur la même touche pendant la musique pour changer l'instrument principal (mélodie). Les touches lumineuses dansent en rythme avec la musique. Appuyer sur une autre touche pendant la musique pour changer de mélodie. Attendre quelques secondes et pour obtenir un second groupe de mélodies.



Mode piano : appuyer sur n'importe quelle touche pour jouer d'un seul instrument et activer les touches éclairées. Les sons incluent notes et accords. Au bout de 10 secondes de pause entre l'activation de touches, un son d'instrument différent retentit. Les instruments interviennent également en alternance selon que des accords ou des notes individuelles sont activées.



REMARQUE : Les piles usagées entraînent le dysfonctionnement du produit (son déformé, éclairage faible ou déficient). Chacun des composants électriques exigeant une tension de fonctionnement différente, remplacer les piles quand une des fonctions devient défectueuse. Voir page 10.



MISE EN GARDE : gardez les liquides loin du piano. Un déversement pourrait affecter le son ou le fonctionnement du piano.

Care and Cleaning • Cuidado y limpieza

Entretien et nettoyage

1

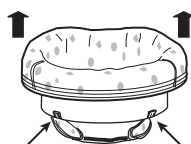

Locking tabs
Pestañas de ajuste
Languettes de verrouillage

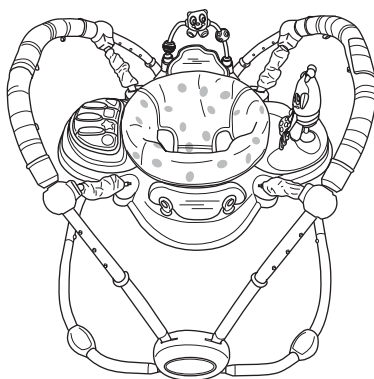
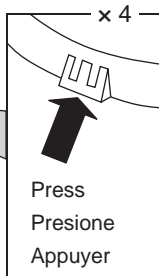

2

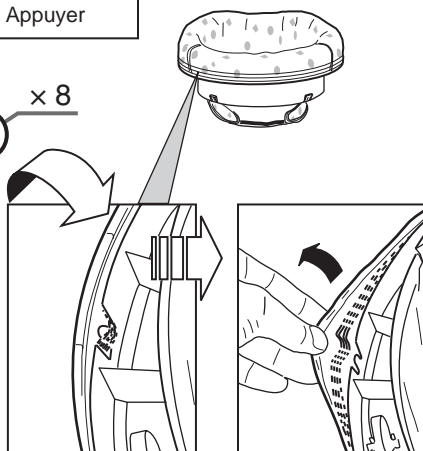

3

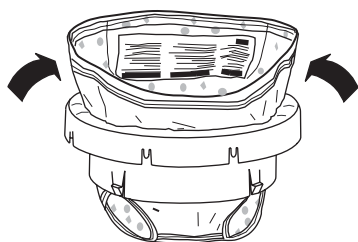

4

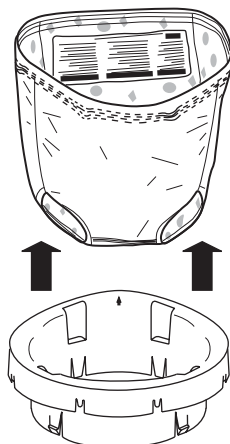

Fabric Seat – First, you must remove the seat carrier...

To wash the fabric seat... Machine wash the fabric seat in cold water. Use a gentle wash cycle with no bleach. Tumble dry, using low heat.

To reinstall the fabric seat and seat carrier, reverse the steps above or refer to the Seat Assembly Instructions, page 17.

Plastic Parts – Wipe the plastic parts with mild soap and a damp cloth. Wipe dry. Do not use harsh detergents or bleach.

To remove a toy module from the play surface for cleaning:

- Remove the seat carrier from the play surface.
- Reach under the toy module and turn both locking keys 1/4 turn counter-clockwise until they click into place.
- Lift the toy module upward from its mounting location.



NOTE: After cleaning, install the toy modules before installing the seat carrier.

Teethers – Clean teethers before use. Not dishwasher safe. Wipe clean with damp cloth and mild soap. Air dry.

Asiento de tela – Primero debe retirar el soporte del asiento...

Para lavar el asiento de tela... Lave el asiento de tela en una lavadora con agua fría. Use un ciclo de lavado suave. No use cloro. Séquelo en una secadora a baja temperatura.

Para reinstalar el asiento de tela y el soporte del asiento, invierta los pasos anteriores o consulte las Instrucciones de Ensamblaje del Asiento, página 17.

Partes de plástico – Limpie las partes de plástico con jabón suave y un paño húmedo. Séquelas. No use detergentes abrasivos ni cloro.

Para extraer un módulo de un juguete de la superficie de juego para limpiarlo...

- Retire el soporte del asiento de la superficie de juego.
- Gire las dos llaves de traba que se encuentran debajo del módulo del juguete 1/4 de vuelta en sentido antihorario hasta que queden trabadas en su lugar.
- Levante el módulo del juguete y retírelo de su lugar de montaje.



NOTA: Después de limpiarlo, instale los módulos de juguetes antes de instalar el soporte del asiento.

Mordederas – Limpie las mordederas antes de usarla. No apto para lavavajillas. Limpie con un paño húmedo y jabón suave. Deje secar al aire.

Siège de tissu – D'abord, vous devez retirer le porte-siège...

Pour laver le siège de tissu... Lavez le siège à la machine à l'eau froide. Choisissez le cycle délicat, sans agent de blanchiment. Séchez en machine, à basse température.

Pour replacer le siège et le porte-siège, inversez les étapes précédentes ou reportez-vous aux instructions d'ensemble du siège, page 17.

Pièces de plastique – essuyer les pièces en plastique à l'aide d'un chiffon imbibé d'eau savonneuse. Essuyer ensuite à l'aide d'un chiffon sec. Ne pas utiliser de détergents forts ni de produits nettoyant à base de chlore.

Pour retirer un jouet de la surface de jeu afin de le nettoyer...

- Retrait du support du siège de la surface de jeu.
- Accéder à la partie située sous le jouet et faire tourner les deux clés de verrouillage d'un quart de tour dans le sens contraire des aiguilles d'une montre jusqu'à enclenchement.
- Soulever le jouet pour le retirer de son emplacement de montage.



REMARQUE : Après nettoyage, replacer les jouets avant d'installer le support du siège.

Jouets de dentition – nettoyer les jouets de dentition avant de l'utiliser. Non résistant au lave-vaisselle. Essuyer à l'aide d'un chiffon imbibé d'eau et d'un détergent doux. Séchage à l'air libre.

Servicing Replaceable Parts • Servicio para las partes reemplazables Entretien des pièces remplaçables

EN Toy Modules – To replace either the piano module, bead chaser module, or stalk toy module...

- 1 Remove the seat carrier from the play surface.
- 2 Reach under the play surface to access the module's two locking keys.
- 3 Turn both locking keys 1/4 turn counter-clockwise (when viewed from below) so that they click into place.
- 4 From the top of the play surface, lift the toy module away from its mounting location.
- 5 For the piano module: Remove the batteries and reinstall the battery compartment cover.
- 6 Return the toy module to Kids II Customer Service for prompt replacement.

ES Módulos de juguetes – Para reemplazar el módulo del piano, módulo del sujetador o módulo del juguetes del tubo flexible ...

- 1 Retire el soporte del asiento de la superficie de juego.
- 2 Toque debajo de la superficie de juego para acceder a las dos llaves de traba de los módulos.
- 3 Haga girar ambas llaves de traba 1/4 de vuelta hacia la izquierda (opuesto a las agujas del reloj, visto desde abajo) para que encajen en su lugar.
- 4 Desde la parte superior de la superficie de juego, levante el módulo del juguete y retírelo de su ubicación de montaje.
- 5 Para el módulo del piano: Retire las baterías y vuelva a colocar la tapa del compartimiento de las baterías.
- 6 Envíe el módulo del juguete al Servicio de Atención al Cliente de Kids II para reemplazarlo rápidamente.

FR Modules jouet : pour remplacer le module piano, module boulier ou le module pour jouets tige...

- 1 Retrait du support du siège de la surface de jeu.
- 2 Accéder aux deux clés de verrouillage du module sous la surface de jeu.
- 3 Tourner les deux clés de verrouillage d'1/4 de tour dans le sens inverse des aiguilles d'une montre (lorsque l'on regarde depuis le dessous) jusqu'à entendre un déclic signalant qu'elles sont bien en place.
- 4 À partir du haut de la surface de jeu, soulever le module de jeu pour le dégager de l'emplacement prévu pour son montage.
- 5 Pour le module piano : retirer les piles et remettre le cache du compartiment à piles en place.
- 6 Renvoyer le module de jeu au service clientèle de Kids II pour obtenir un échange dans les meilleurs délais.

Storage • Almacenamiento • Rangement

× 4

1

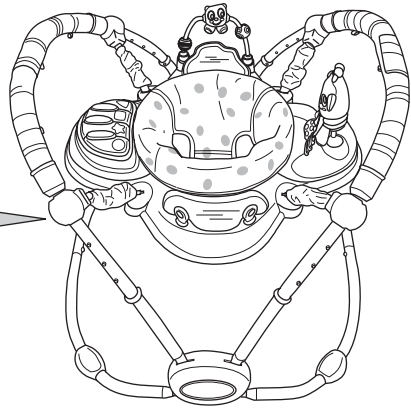
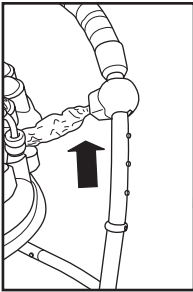

× 2

2

Pull one end of the arch frame tube upward while pressing its release button on the hub.

Jale un extremo del tubo del armazón del arco hacia arriba mientras mantiene presionado el botón de liberación en el centro.

Tirer l'une des extrémités du tube du cadre de l'arche vers le haut tout en appuyant sur son bouton de déverrouillage sur le moyeu.

Press buttons
Presione botóns
Appuyer boutons

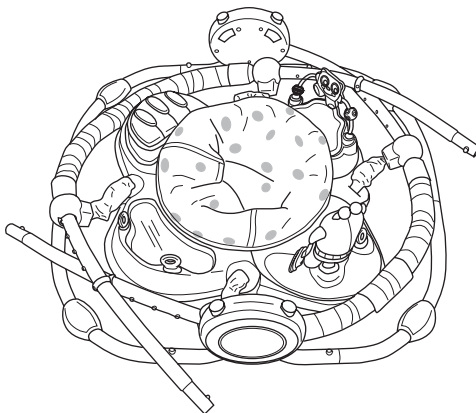
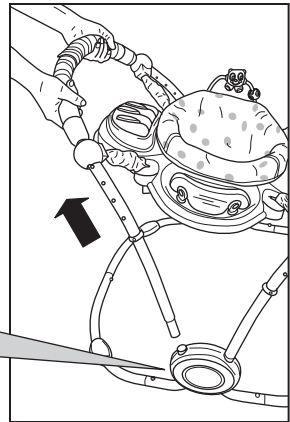
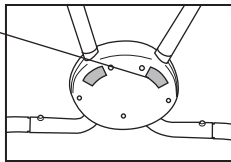

FCC Statement • Declaración de la FCC • Déclaration FCC

EN

This device complies with Part 15 of the FCC rules. Operation is subject to the following two conditions:

- 1 this device may not cause harmful interference, and
- 2 this device must accept any interference received, including interference that may cause undesired operation.



WARNING: Changes or modifications to this unit not expressly approved by the party responsible for compliance could void the user's authority to operate the equipment.



NOTE: This equipment has been tested and found to comply with the limits for a Class B digital device, pursuant to Part 15 of the FCC Rules. These limits are designed to provide reasonable protection against harmful interference in a residential installation. This equipment generates, uses and can radiate radio frequency energy and, if not installed and used in accordance with the instructions, may cause harmful interference to radio communications.

However, there is no guarantee that interference will not occur in a particular installation. If this equipment does cause harmful interference to radio or television reception, which can be determined by turning the equipment off and on, the user is encouraged to try to correct the interference by one or more of the following measures:

- Reorient or relocate the receiving antenna.
- Increase the separation between the equipment and receiver.
- Connect the equipment into an outlet on a circuit different from that to which the receiver is connected.
- Consult the dealer or an experienced radio/TV technician for help.

ES

Este dispositivo cumple con las normas de la Parte 15 de la Comisión Federal de Comunicaciones (FCC). El funcionamiento está sujeto a las siguientes dos condiciones:

- 1 este dispositivo no puede producir interferencias perjudiciales y
- 2 este dispositivo debe aceptar cualquier interferencia que reciba, incluyendo las que puedan provocar un funcionamiento no deseado.



ADVERTENCIA: los cambios o modificaciones realizados a esta unidad, sin la aprobación expresa de la parte responsable del cumplimiento, podrían invalidar la autorización del usuario para operar el equipo.



NOTA: este equipo ha sido probado y se ha encontrado que cumple con los límites de dispositivos digitales de Clase B, de conformidad con las Normas de la Parte 15 de la FCC. Estos límites han sido establecidos para brindar una protección razonable contra interferencias perjudiciales en una instalación residencial. Este equipo genera, utiliza y puede irradiar frecuencias de radio y, de no instalarse y utilizarse de conformidad con las instrucciones, podría causar interferencias perjudiciales en las comunicaciones de radio.

Sin embargo, no es posible garantizar que en una determinada instalación no se producirán interferencias. Si este dispositivo provoca interferencias dañinas a la recepción de radio o televisión, cuestión que puede determinarse encendiendo y apagando el dispositivo, se insta al usuario a que intente corregir la interferencia realizando uno o más de los procedimientos siguientes:

- Vuelva a orientar o colocar la antena de recepción.
- Aumente la separación entre el dispositivo y el receptor.
- Conecte el dispositivo a una toma de corriente diferente a la que se encuentra conectado el receptor.
- Consulte al distribuidor o a un técnico de radio o TV experimentado para pedirle ayuda.

FR

Cet appareil est conforme à la Partie 15 des règles de la FCC. L'utilisation est sujette aux deux conditions suivantes :

- 1 ce dispositif ne peut causer d'interférences nuisibles, et
- 2 ce dispositif doit accepter toute interférence reçue, y compris les interférences pouvant causer un fonctionnement indésirable.



AVERTISSEMENT : Tout changement ou modification apporté à cet appareil qui n'a pas été explicitement approuvé par la partie responsable de l'observance pourrait annuler l'autorité de l'utilisateur d'utiliser le matériel.



REMARQUE : Ce matériel a été testé et il a été jugé conforme aux limites applicables à un appareil numérique de classe B conformément à la Partie 15 des Règles de la FCC. Ces limites sont conçues de manière à assurer une protection raisonnable contre les interférences nuisibles dans une installation résidentielle. Ce matériel produit, utilise et peut irradier une énergie de radiofréquences et, s'il n'est pas installé et utilisé conformément aux instructions, il peut causer des interférences nuisibles aux communications radio.

Il n'existe toutefois aucune garantie qu'il ne se produira aucune interférence dans une installation donnée. Si cet équipement provoque effectivement des parasites nuisibles à une bonne réception radio ou télévisuelle (ce qu'il est possible de déterminer en éteignant l'appareil avant de le remettre en marche immédiatement), l'utilisateur est invité à essayer de corriger ces interférences par une ou plusieurs des mesures suivantes :

- réorienter ou repositionner l'antenne de réception ;
- augmenter la distance entre l'appareil et le récepteur ;
- brancher l'appareil sur une prise, sur un circuit autre que celui sur lequel le récepteur est branché ;
- pour obtenir une assistance, consulter le revendeur ou un technicien radio/télé qualifié.

Canada ICES-003 Statement • Declaración ICES-003 de Canadá • Déclaration NMB-003 Canada

EN

This Class B digital apparatus complies with Industry Canada Standard ICES-003. Operation is subject to the following two conditions:

- 1 this device may not cause harmful interference, and
- 2 this device must accept any interference received, including interference that may cause undesired operation.

ES

Este dispositivos digitales de Clase B cumple con Norma ICES-003 de la Industria de Canadá. El funcionamiento está sujeto a las siguientes dos condiciones:

- 1 este dispositivo no puede producir interferencias perjudiciales y
- 2 este dispositivo debe aceptar cualquier interferencia que reciba, incluyendo las que puedan provocar un funcionamiento no deseado.

FR

Ce dispositif numérique de classe B respecte la norme NMB-003 d'Industrie Canada. L'utilisation est sujette aux deux conditions suivantes :

- 1 ce dispositif ne peut causer d'interférences nuisibles, et
- 2 ce dispositif doit accepter toute interférence reçue, y compris les interférences pouvant causer un fonctionnement indésirable.

Kids II® Limited Warranty • Garantía Limitada de Kids II® Garantie limitée Kids II®

EN

Kids II is committed to making innovative, high quality products for babies and children. We warrant this product to be free from defects in material and workmanship existing at the time of manufacture for a period of one year from the date of initial purchase (sales receipt is required for proof of purchase). If any defect is discovered during the limited warranty period, we will, at our sole option, repair or replace your product at no cost to you.

This limited warranty does not cover claims resulting from misuse, failure to follow the instructions (assembly, installation, maintenance, and use), abuse, alteration, involvement in an accident, and normal wear and tear. Your statutory rights are unaffected.

ES

Kids II asume el compromiso de fabricar productos innovadores y de alta calidad para bebés y niños. Garantizamos que este producto no contiene defectos en los materiales o en la mano de obra al momento de su fabricación durante un período de un año desde la fecha de compra inicial (se requiere recibo de venta como comprobante de la compra). Si se descubre algún defecto durante el período de garantía limitada, repararemos o reemplazaremos, a nuestra entera discreción, su producto sin ningún costo para usted.

Esta garantía limitada no cubre las reclamaciones que surjan por uso inapropiado, no seguir las instrucciones (armado, instalación, mantenimiento y uso), abuso, alteración, participación en un accidente y desgaste por el uso normal. Sus derechos en virtud de las leyes no se ven afectados.

FR

Kids II s'engage à faire des produits innovants et de grande qualité pour les nourrissons et les enfants. Nous garantissons ce produit contre tout défaut de matériel et de fabrication existant au moment de la fabrication et cela, pour une année à partir de la date d'achat initiale (le reçu faisant preuve d'achat). Si un défaut quelconque est découvert pendant la période de garantie limitée, nous nous engageons, comme étant notre seule option, à réparer ou à remplacer votre produit gratuitement.

Cette garantie limitée ne s'applique pas en cas de mauvaise utilisation, de non-respect des instructions (assemblage, installation, entretien et utilisation), d'abus, d'altération, d'implication dans un accident ou de l'usure normale. Vos droits prévus par la loi ne sont pas affectés.

MANUFACTURED FOR



Kids II, Inc. • Alpharetta, GA 30022 USA • www.kidsii.com

Kids II Canada Co.

Toronto, Ontario M2J 5C2 Canada

Kids II Australia Pty Ltd.

Castle Hill, NSW, 2154 Australia

Kids II US Mexico S.A. de C.V.

Av. Vasco de Quiroga No. 3900 – 905 A

Col. Lomas de Santa Fe

Cuajimalpa, México D.F. • C.P. 05300

Kids II UK Ltd.

725 Capability Green

Luton, Bedfordshire LU1 3LU UK

Consumer Service • Servicios al consumidor Service consommateurs

www.kidsii.com/customerservice

US/Canada 1-800-230-8190

Australia (02) 9894 1855

Mexico (55) 5292-8488

UK +44 (0) 1582 816 080



© 2010 Kids II, Inc. • Printed in China
6942_IS031210R1B