

Bright Starts™

ENGLISH • ESPAÑOL • FRANÇAIS



IMPORTANT! KEEP FOR FUTURE REFERENCE.

Please read all instructions before assembly and use of the swing.

¡IMPORTANTE! CONSÉRVELO PARA REFERENCIA FUTURA.

Por favor lea todas las instrucciones antes de armar y usar el columpio.

IMPORTANT ! À CONSERVER POUR CONSULTATION.

Lire les instructions dans leur intégralité avant de monter et utiliser la balançoire.

6931-ES

Comfort & Harmony™
COLLECTION

Portable Swing • Mecedora Portátil
Balançoire Portable

EN



WARNING

To Prevent Serious Injury or Death:

- NOT INTENDED FOR CARRYING BABY.
- NEVER leave child unattended in the swing.
- ALWAYS use restraint system.
- NEVER use with an active child who may be able to climb out of the seat.
- NEVER place a child under 6 lbs. (3 kg) or over 25 lbs. (11 kg) in the swing.
- NEVER lift swing using the toy bar as a handle.
- NEVER move unit while child is in swing!
- NEVER use as an infant carrier for automobile or airline travel.
- NEVER attach any additional strings or straps to product or toy bar.

FALL HAZARD:

- NEVER place the swing on countertops, tables, on or near steps or on other elevated surfaces. • ALWAYS use on the floor.

SUFFOCATION HAZARD:

- NEVER use on soft surface (such as a bed, sofa, or cushion), as swing may tip over and cause suffocation.



CAUTION

- This product contains small parts. Adult assembly required.

IMPORTANT

- Care should be taken in unpacking and assembly.
- Examine product frequently for damaged, missing, or loose parts.
- Do not use product if damaged or broken.

ES



ADVERTENCIA

Para evitar lesiones graves o la muerte:

- ¡NO ESTÁ DISEÑADA PARA CARGAR BEBÉS!
- NUNCA deje al niño sin supervisión en la mecedora.
- SIEMPRE use el sistema de sujeción.
- NUNCA la utilice con un niño activo que pueda bajarse del asiento.
- NUNCA coloque un niño de menos de 6 lb (3 kg) ni de más de 25 lb (11 kg) en la mecedora.

- NUNCA levante la mecedora usando la barra de juguetes como manija.
- ¡NUNCA mueva la unidad mientras el niño esté en la mecedora!
- NUNCA use el producto como portabebés para viajar en automóviles ni en aviones.
- NUNCA ate cuerdas ni correas adicionales al producto ni a la barra de juguetes.

PELIGRO DE CAÍDAS:

- NUNCA coloque la mecedora en superficies de trabajo, mesas, en escalones o cerca de ellos, ni en ninguna otra superficie elevada.
 - SIEMPRE úsela sobre el suelo.

PELIGRO DE ASFIXIA:

- NUNCA la utilice sobre una superficie blanda (como una cama, un sofá o un almohadón), ya que la mecedora puede volcarse y causar asfixia.

PRECAUCIÓN

- Este producto contiene partes pequeñas. Se requiere el armado por parte de un adulto.

IMPORTANTE

- Se debe tener cuidado al desempacar y armar el producto.
- Examine el producto con frecuencia en busca de partes dañadas, extraviadas o sueltas.
- No use el producto si está dañado o roto.

FR

AVERTISSEMENT

Pour éviter les risques d'accident grave ou de décès :

- CE PRODUIT N'EST PAS DESTINÉ À TRANSPORTER UN BÉBÉ.
- NE JAMAIS laisser l'enfant dans la balançoire sans surveillance.
- TOUJOURS utiliser le système de sécurité.
- NE JAMAIS utiliser pour un enfant actif capable de sortir du siège tout seul.
- NE JAMAIS placer un enfant de moins de 3 kg ou plus de 11 kg dans la balançoire.
- NE JAMAIS soulever la balançoire en utilisant la barre de jouets comme poignée.
- NE JAMAIS DÉPLACER l'unité lorsque l'enfant se trouve dans le siège.
- NE JAMAIS utiliser comme porte-bébé dans une voiture ou un avion.
- NE JAMAIS attacher de cordons ou de sangles supplémentaires sur le produit ou sur la barre de support du jouet.

DANGER DE CHUTE :

- NE JAMAIS utiliser la balançoire sur un plan de travail, une table, à proximité d'un escalier ou sur d'autres surfaces élevées. • TOUJOURS poser sur le sol.

DANGER DE SUFFOCATION :

- Ne JAMAIS utiliser sur une surface molle (un lit, un canapé ou un coussin par exemple), car le siège risquerait de se renverser, d'où un risque d'étouffement.



MISE EN GARDE

- Ce produit contient des pièces de petites dimensions. À assembler par un adulte.

IMPORTANT

- Prendre toutes précautions requises lors du déballage et de l'assemblage.
- Examiner régulièrement le produit afin de vous assurer qu'aucune de ses pièces n'est endommagée, manquante ou mal fixée.
- Ne pas utiliser le produit s'il est endommagé ou cassé.

Assembly Instructions • Instrucciones para armarlo Instructions d'assemblage

- Parts included – A complete parts list is on page 26. The hardware for assembly includes:
- Partes incluidas – En la página 26 se incluye una lista completa de las partes. El equipo de armado incluye:
- Pièces incluses : consulter la liste complète des pièces en page 26. Le matériel d'assemblage inclut notamment :

Qty. (4)

Cant. (4)

Qté (4)



M5 x 25 mm (1") Phillips head screws

Tornillos de cabeza Phillips M5 x 25 mm (1")

Vis à tête Phillips M5 x 25 mm (1 po)

- Tools needed – Phillips screwdriver (not included)
- Herramientas necesarias – Destornillador Phillips (no incluido)
- Outils nécessaires : Tourvenis cruciforme (non fourni)

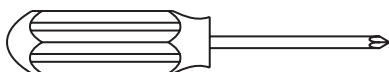

Swing Frame Assembly

Armado del armazón de la mecedora

Assemblage du cadre de la balançoire

1

Left frame/pivot assembly

Conjunto armazón/pivote izquierdo

Module cadre/pivot gauche

Right frame/pivot assembly

Conjunto armazón/pivote derecho

Module cadre/pivot droit

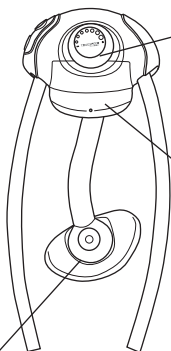
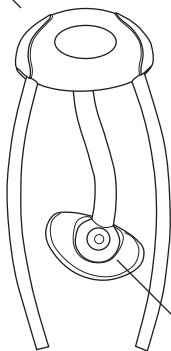

Speed Selector Ring
Anillo de selección de
velocidad

Sélecteur de vitesse

Battery compartment
Compartimiento de
baterías

Compartiment des piles

Swing arms • Brazos de la mecedora • Accoudoirs basculants

2

Grasp the two frame tubes in each assembly and pivot them apart.

Tome los dos tubos del armazón de cada conjunto y sepárelos.

Saisir les deux tubes du cadre de chaque module et les séparer en les faisant pivoter.

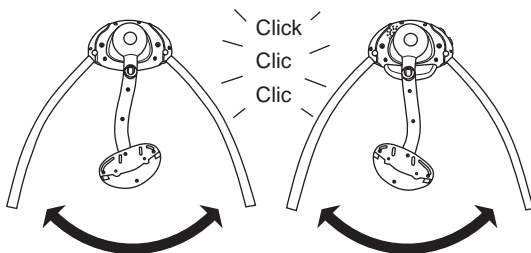

3

Locate the (2) base frame tubes. These are identical parts.

Localice los (2) tubos del armazón de la base. Se trata de partes idénticas.

Repérer les (2) tubes du cadre de base. Il s'agit de pièces identiques.

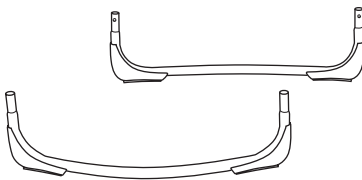

Place a base frame tube on the floor as shown. Insert each end of the tube into the front tube of the left and right frame/pivot assemblies.

Coloque un tubo del armazón de la base en el suelo, como se muestra. Inserte cada extremo del tubo en el tubo delantero de los conjuntos armazón/pivote izquierdo y derecho.

Placer un tube du cadre de base sur le sol comme indiqué sur le schéma. Insérer chaque extrémité du tube dans le tube avant des modules cadre/pivot gauche et droit.

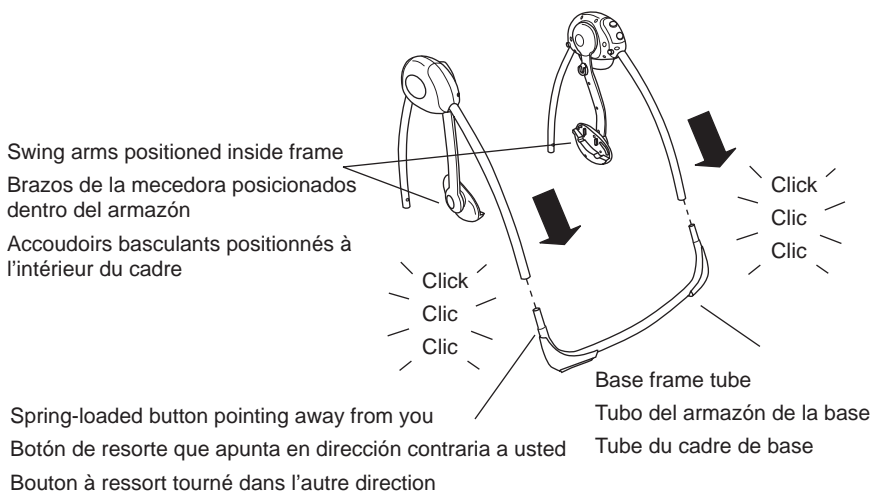

4 Place the rear base frame tube across the rear of the swing as shown. Insert each end of the tube into the rear tube of the left and right frame/pivot assemblies.

Coloque el tubo trasero del armazón de la base en la parte trasera de la mecedora, como se muestra. Inserte cada extremo del tubo en el tubo trasero de los conjuntos armazón/pivote izquierdo y derecho.

Placer un tube du cadre de base à l'arrière de la balançoire comme indiqué sur le schéma. Insérer chaque extrémité du tube dans le tube arrière des modules cadre/pivot gauche et droit.

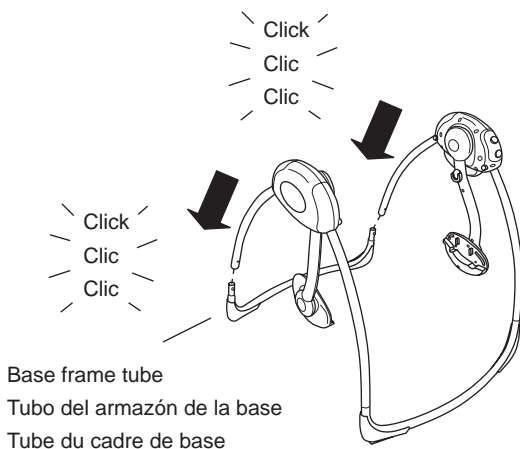

Seat Frame Assembly • Ensamblaje del Armazón del Asiento • Ensemble du Cadre du Siège

1

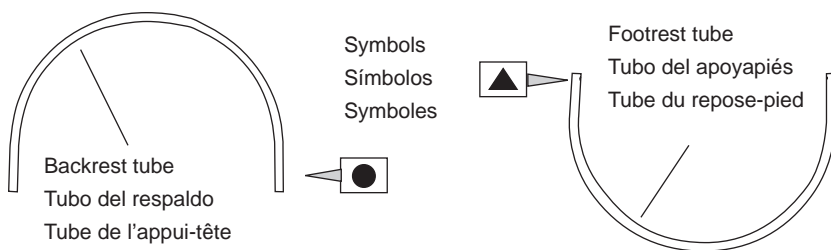

2

Position the end of the footrest tube with the triangle symbol at the left bracket as shown. Then slide the ends of the tube into place at the front of the seat frame brackets.

Coloque el extremo del tubo del apoyapiés que tiene el símbolo triangular en el soporte izquierdo, como se muestra. Luego, deslice los extremos del tubo hasta que queden en su lugar, en la parte delantera de los soportes del armazón del asiento.

Positionner l'extrémité du tube du repose-pied portant un symbole en forme de triangle sur le support gauche comme indiqué sur le schéma. Faire glisser les extrémités du tube jusqu'à ce qu'ils soient en place à l'avant des supports du cadre du siège.

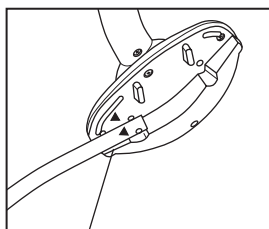

Seat frame brackets
Soportes del armazón del asiento
Supports du cadre du siège

Triangle symbols
Símbolos triangulares
Symboles en forme de triangle

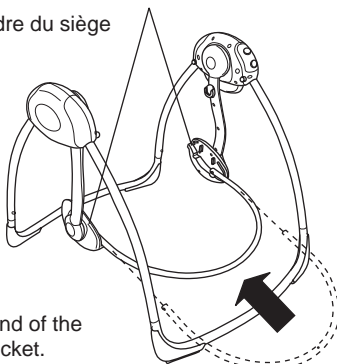

3

Use a machine screw (included) to attach each end of the footrest tube to the corresponding seat frame bracket.

Use un tornillo mecánico (incluido) para sujetar cada extremo del tubo del apoyapiés al soporte del armazón del asiento correspondiente.

Utiliser une vis mécanique (incluse) pour fixer chaque extrémité du tube du repose-pied sur le support du cadre du siège correspondant.

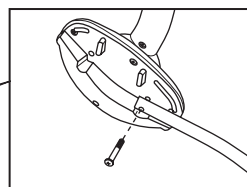
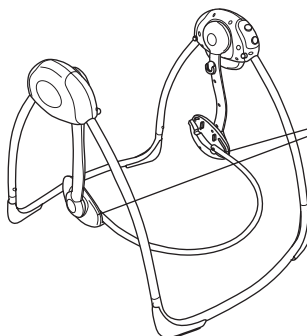

M5 x 25 mm



4

Turn the backrest tube so that the dot symbol is near the *left* bracket. Then slide the ends of the tube into place at the rear of the seat frame brackets.

Gire el tubo del respaldo para que el símbolo circular quede cerca del soporte *izquierdo*. Luego, deslice los extremos del tubo hasta que queden en su lugar, en la parte trasera de los soportes del armazón del asiento.

Tourner le tube du dossier de telle sorte que le symbole en forme de point se trouve à proximité du support *gauche*. Faire glisser les extrémités du tube jusqu'à ce qu'ils soient en place à l'arrière des supports du cadre du siège.

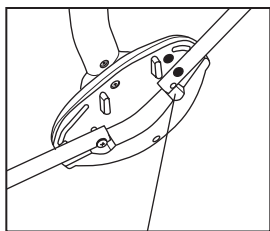

Dot symbols
 Símbolos circulares
 Symboles en forme de point

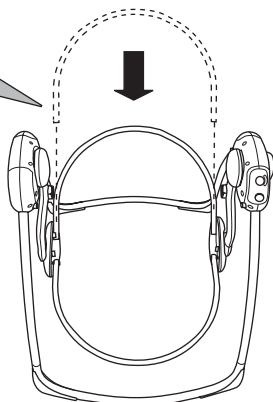
**5**

Use a machine screw (included) to attach each end of the backrest tube to the corresponding seat frame bracket.

The swing frame assembly is complete.

Use un tornillo mecánico (incluido) para sujetar cada extremo del tubo del respaldo al soporte del armazón del asiento correspondiente.

Ha completado el armado del armazón de la mecedora.

Utiliser une vis mécanique (incluse) pour fixer chaque extrémité du tube du dossier sur le support du cadre du siège correspondant.

Le montage du cadre de la balançoire est alors achevé.

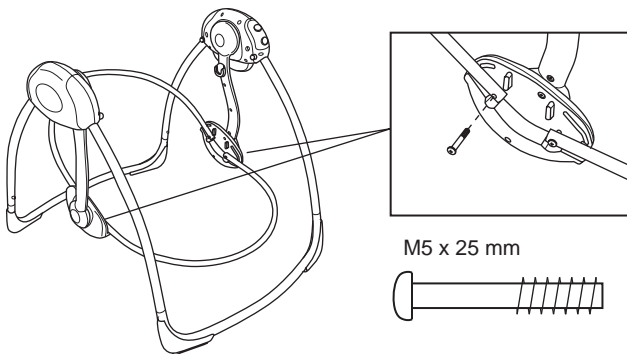

Seat Pad Installation • Instalación de la Almohadilla del Asiento • Installation de Coussinet du Siège

1 Locate the seat pad. Turn it over and unfasten the buckles on each side of the shoulder straps.

Localice la almohadilla del asiento. Voltéela y desprenda las hebillas de cada lado de las correas para hombros.

Repérer le coussin du siège. Retourner le tout et défaire les boucles de chaque côté des sangles épaule.

Buckles (unfastened)

Hebillas (desabrochadas)

Boucles (détachées)

Shoulder straps

Correas para hombros

Sangles épaule

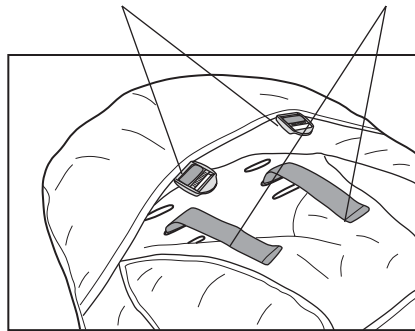
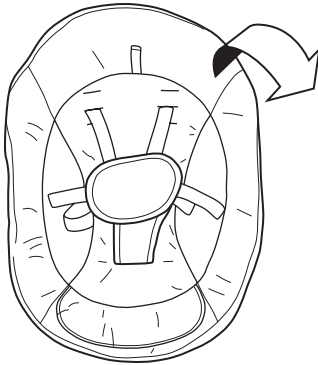

2 Hold the seat pad above the seat frame. Slide the fabric pocket in the seat pad over the backrest tube.

 **NOTE:** Do not allow the backrest tube to push the shoulder straps upward and into the fabric pocket.

Mantenga la almohadilla del asiento por encima del armazón del asiento. Deslice el bolsillo de tela de la almohadilla del asiento sobre el tubo del respaldo.

 **NOTA:** No permita que el tubo del respaldo empuje las correas para hombros hacia arriba y dentro del bolsillo de tela.

Maintenir le coussin du siège au-dessus du cadre du siège. Faire glisser la poche en tissu dans le coussin du siège en faisant passer par-dessus le tube du dossier.

 **REMARQUE :** ne pas laisser le tube du dossier pousser les sangles épaules vers le haut ni les laisser entrer dans la poche en tissu.

Fabric pocket

Bolsillo de tela

Poche en tissu

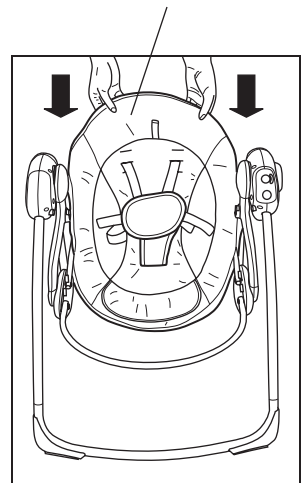

3 Pivot the footrest tube upward until it locks into place. Lift the bottom of the seat pad upward and slide the fabric pocket over the footrest tube.

Gire el tubo del apoyapiés hacia arriba hasta que se trabe en su lugar. Levante la parte inferior de la almohadilla del asiento hacia arriba y deslice el bolsillo de tela sobre el tubo del apoyapiés.

Faire pivoter le tube du repose-pied vers le haut jusqu'à ce qu'il soit bloqué en place. Soulever la partie inférieure du coussinet du siège et faire glisser la poche en tissu par dessus le tube repose-pied.

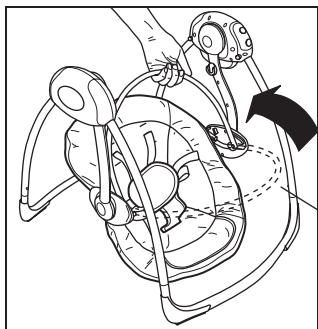

Fabric pocket
Bolsillo de tela
Poche tissu

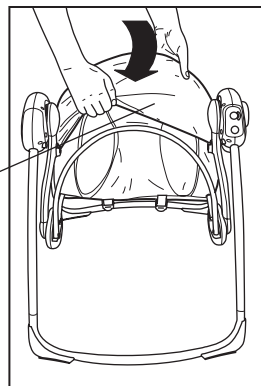

Footrest tube
Tubo del apoyapiés
Tube du repose-pied

Pivot the footrest downward until it stops at its normal position.

Gire el apoyapiés hacia abajo hasta que se detenga en su posición normal.

Faire pivoter le repose-pied vers le bas jusqu'à ce qu'il bute en position normale.

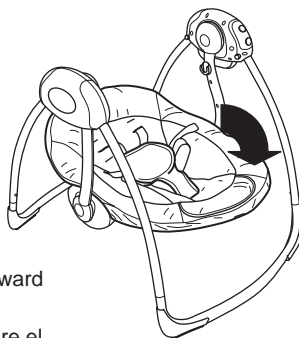

4 To access the shoulder strap buckles, pivot the backrest upward until it locks into place.

Para acceder a las hebillas de las correas para hombros, gire el respaldo hacia arriba hasta que se trabe en su lugar.

Pour accéder aux boucles de la sangle épaule, faire pivoter le dossier vers le haut jusqu'à ce qu'il soit bloqué en place.

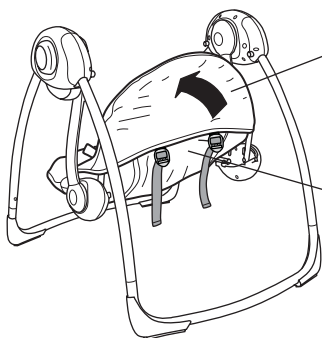

Backrest • Respaldo • Dossier

Buckles • Hebillas • Boucles

5

Route each shoulder strap through the corresponding buckle as shown below.

Pase cada correa para hombros a través de la hebilla correspondiente, como se muestra a continuación.

Faire passer chacune des sangles épaule dans la boucle correspondante comme indiqué ci-après.

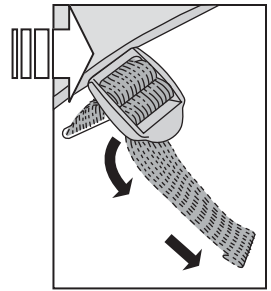
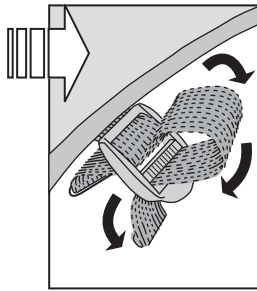
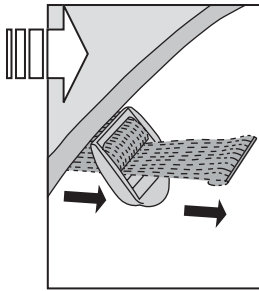
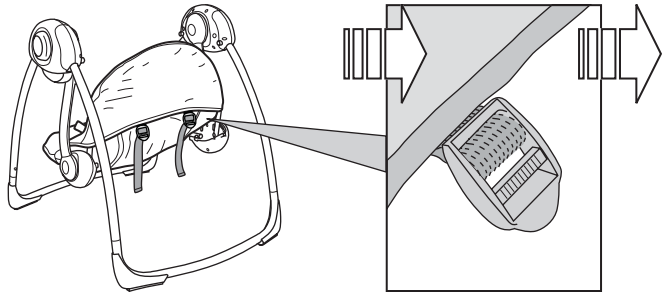

Battery Installation • Instalación de las baterías Installation des piles

EN

The swing control module requires (4) size C/LR14 (1.5V) batteries (not included). Please use alkaline batteries for better performance.



CAUTION: Follow the battery guidelines in this section. Otherwise, battery life may be shortened or the batteries may leak or rupture.

- Always keep batteries away from children.
- Do not mix old and new batteries.
- Do not mix alkaline, standard, or rechargeable batteries.
- Only batteries of the same or equivalent type as recommended are to be used.
- Install the batteries so that the polarity of each one matches the markings in the battery compartment.
- Do not short-circuit the batteries.
- Do not store batteries in areas that have extreme temperatures (such as attics, garages, or automobiles).
- Remove exhausted batteries from the battery compartment.
- Never attempt to recharge a battery unless it is specifically marked "rechargeable."
- Rechargeable batteries are to be removed from the toy before being charged.
- Rechargeable batteries are only to be charged under adult supervision.
- Do not use rechargeable alkaline batteries in a Ni-Cad or Ni-MH battery charger.
- Please use the correct disposal method for batteries.
- Remove batteries before putting the swing into storage for a prolonged period of time.

El módulo de control de la mecedora requiere cuatro (4) baterías tamaño C/LR14 (1.5 V) (no incluidas). Use baterías alcalinas para un mejor funcionamiento.



PRECAUCIÓN: Siga los lineamientos para las baterías en esta sección. De lo contrario, la vida de la batería podría reducirse o la batería podría tener una fuga o romperse.

- Siempre mantenga las baterías fuera del alcance de los niños.
- No combine baterías usadas con nuevas.
- No combine baterías alcalinas, estándar ni recargables.
- Se deben usar únicamente baterías del mismo tipo que las recomendadas o de un tipo equivalente.
- Instale las baterías de modo que la polaridad de cada una coincida con las marcas del compartimiento para baterías.
- No haga cortocircuito con las baterías.
- No almacene las baterías en áreas que tengan temperaturas extremas (como áticos, garajes o automóviles).
- Saque las baterías gastadas del compartimiento para baterías.
- Nunca intente recargar una batería, a menos que indique específicamente que es "recargable".
- Las baterías recargables deben retirarse del juguete antes de recargarse.
- Las baterías recargables sólo deberán recargarse con la supervisión de un adulto.
- No use baterías alcalinas recargables en un cargador de baterías Ni-Cad o Ni-MH.
- Utilice el método de eliminación correcto para las baterías.
- Retire las baterías antes de almacenar la mecedora durante un período prolongado.

Ce module fonctionne sur quatre (4) piles de type C/LR14 (1,5 V) (non fournies). Il est préférable d'utiliser des piles alcalines pour une meilleure performance.



MISE EN GARDE : suivre la notice relative aux piles dans cette rubrique. Dans le cas contraire, la durée de vie de la pile peut être raccourcie, ou la pile peut fuir ou tomber en panne.

- Tenir les piles hors de portée des enfants.
- Ne pas mélanger piles neuves et usagées.
- Ne pas mélanger les piles alcalines, standard ou rechargeables.
- Vous devez utiliser seulement des piles de types semblables ou équivalents à ce qui est recommandé.
- Mettre les piles en place en respectant les polarités inscrites dans le compartiment prévu à cet effet.
- Ne pas court-circuiter les piles.
- Ne pas stocker les piles dans des lieux susceptibles de connaître des températures extrêmes (tels qu'un grenier, un garage, ou un véhicule automobile).
- Retirer les piles épuisées du compartiment.
- Ne jamais tenter de recharger une pile à moins qu'elle ne porte explicitement la mention « rechargeable ».
- Retirer les piles rechargeables du compartiment avant de procéder au chargement.
- Les piles rechargeables ne doivent être rechargées que sous la surveillance d'un adulte.
- N'utilisez pas de piles alcalines rechargeables avec un chargeur de batteries NiCd ou NiMH.
- Mettre les piles au rebut conformément au mode d'élimination adéquat.
- Avant de ranger la balançoire pour une durée prolongée, retirer les piles de leur compartiment.

1

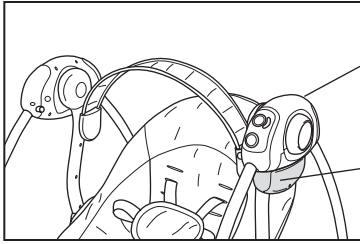

Swing control module
 Módulo de control de la mecedora
 Module de contrôle de la balançoire

Battery compartment
 Compartimiento de baterías
 Compartiment des pile

2

Use a #1 Phillips screwdriver to loosen the screw that secures the battery cover.
 Use un destornillador Phillips Nro. 1 para aflojar el tornillo que sujeta la tapa del compartimiento de baterías.

Desserrer la vis qui retient le cache du compartiment des piles à l'aide d'un Tournevis Phillips n° 1.

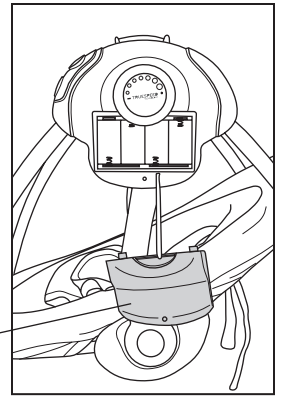
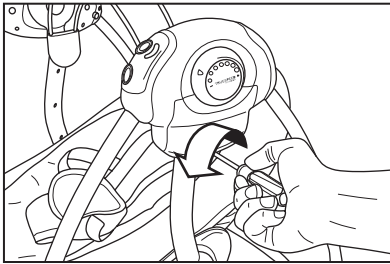

Battery cover
 Tapa de baterías
 Cache du compartiment
 des piles

3

Install (4) size C/LR14 (1.5 V) batteries, observing the polarity markings embossed on the bottom of the compartment.

Instale (4) baterías tamaño C/LR14 (1.5 V), observando las marcas de polaridad grabadas en la parte inferior del compartimiento.

Installer (4) piles de type C/LR14 (1,5 volts), en respectant les marques de polarité gravées au fond du compartiment.

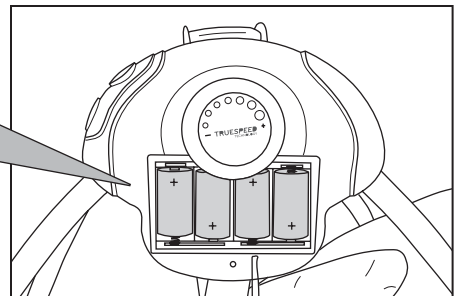
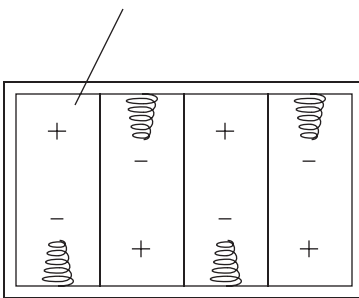

4 Replace the battery cover on the swing control module and tighten the screw. Do not overtighten.

Vuelva a colocar la tapa de las baterías en la módulo de control de la mecedora y ajuste el tornillo. No apriete demasiado.

Remettre le cache du compartiment à piles en place sur la module de contrôle de la balançoire et serrez la vis. Ne pas trop serrer.

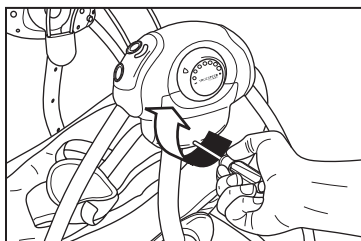
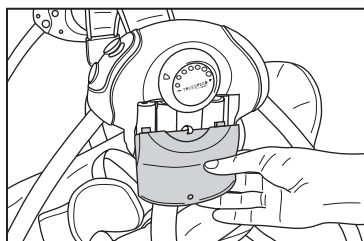

Operating Instructions • Instrucciones de funcionamiento Mode d'emploi

Using the Toy Bar • Utilice la Barra de Juguetes Utilisation la Barre à Jouets

1 Hold the toy bar above the swing, positioning the toys toward the front. Insert each end of the toy bar into the corresponding socket on the frame above the recline mechanism.

Sostenga la barra de juguetes por encima de la mecedora, colocando las juguetes hacia el frente. Introduzca cada extremo de la barra de juguetes en el orificio correspondiente del armazón, por encima del mecanismo reclinable.

Tenir la barre à jouets au-dessus de la balançoire, en veillant à ce que les jouets soient sur le devant. Insérer chaque extrémité de la barre à jouets dans l'emplacement correspondant sur le cadre au-dessus du mécanisme d'inclinaison.

Toys at front
Juguetes en frente
Jouets au devant

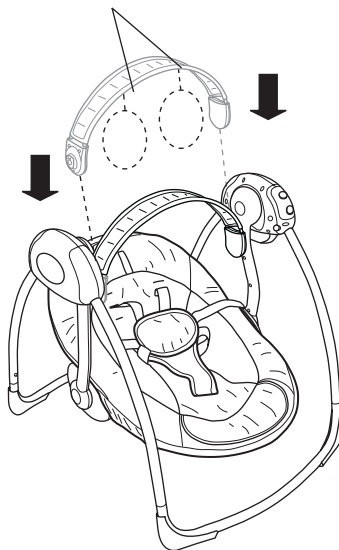

2

The toy bar is adjustable so you can easily access the baby without removing the toy bar.

La barra de juguetes es ajustable; por lo tanto, puede colocar al bebé sin necesidad de retirar la barra de juguetes.

La barre à jouets est réglable pour vous permettre d'accéder facilement à bébé sans avoir à retirer la barre à jouets.

Click • Clic • Clic

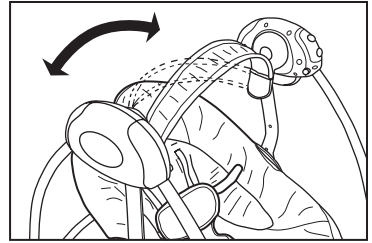

Using the Recline Function • Cómo utilizar la función de reclinado • Utilisation de la fonction inclinasion

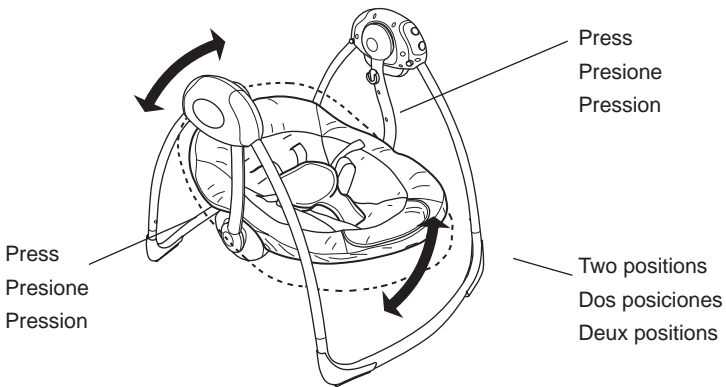

Press the left and right RELEASE buttons SIMULTANEOUSLY and carefully rotate the backrest tube up or down into the desired position.



CAUTION: NEVER use recline feature while child is in seat! ALWAYS remove child from seat before adjusting.

Presione SIMULTÁNEAMENTE los botones de LIBERACIÓN derecho e izquierdo y gire cuidadosamente el tubo del respaldo hacia arriba o hacia abajo, hasta la posición deseada.



PRECAUCIÓN: ¡No utilice NUNCA la posición reclinada mientras el bebé esté sentado en la sillita! SIEMPRE retire al bebé del asiento antes de ajustar la posición de reclinado.

Appuyer SIMULTANÉMENT sur les boutons de DÉBLOCAGE de droite et de gauche et faire tourner le tube du dossier avec précaution vers le haut ou vers le bas jusqu'à parvenir à la position voulue.



MISE EN GARDE : NE PAS utiliser la fonction inclinasion pendant que l'enfant se trouve dans le siège ! TOUJOURS retirer l'enfant du siège avant de procéder au réglage.

Using the Seat Restraint

Utilización del sujetador del asiento

Utilisation des sangles de sécurité du siège

- The Comfort & Harmony™ Portable Swing has a 5-point seat restraint for child safety.
- La mecedora portátil Comfort & Harmony™ cuenta con un sujetador de asiento de 5 puntos para la seguridad del niño.
- Pour la sécurité de l'enfant, la balançoire portable Comfort & Harmony™ est équipé d'une sangle de sécurité à 5 points.

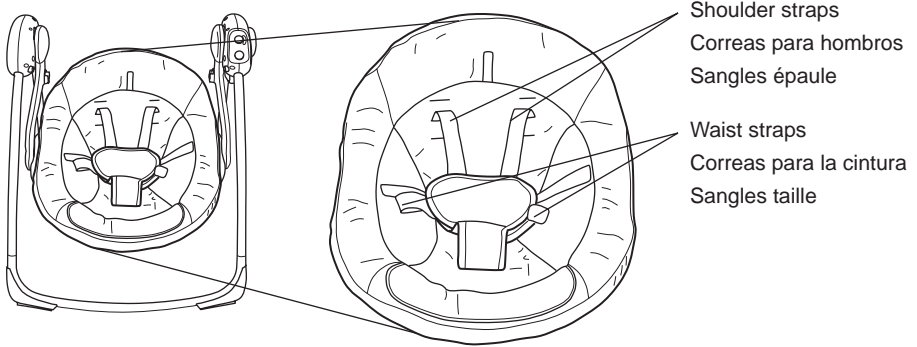

- 1** Press the center button on the restraint latch and pull the left and right sets of buckles away from the latch.
- Presione el botón central del broche de sujeción y desprenda los juegos de hebillas izquierdo y derecho del broche.
- Appuyer sur le bouton au centre du système de verrouillage des sangles et éloigner les ensembles de boucles gauche et droite du verrouillage.

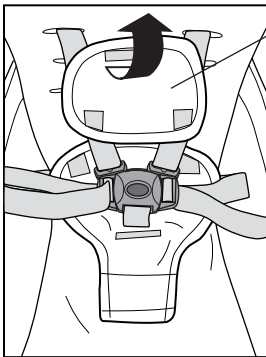

Restraint latch cover
Cubierta del broche de sujeción
Cache du système de verrouillage des attaches

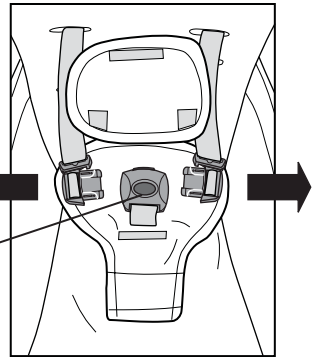

2

(Optional) You may also detach the shoulder buckle from the waist buckle on each side. Slide the buckles apart, if needed.

(Opcional) También puede desprender la hebilla del hombro de la hebilla de la cintura en cada lado. De ser necesario, deslice las hebillas para separarlas.

(Facultatif) Vous pouvez également détacher de part et d'autre la boucle de l'épaule de celle de la taille. Si nécessaire, éloigner les boucles en les faisant glisser.

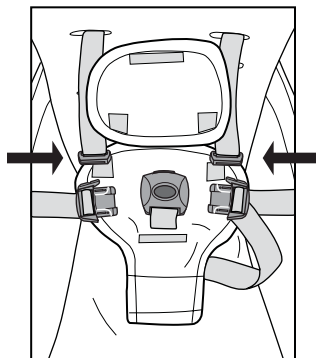
**3**

(Optional) To adjust the shoulder strap height for the size of your child...

- Place the infant in the seat.
- Identify which shoulder strap slot is at or below the top of the shoulders.
- To change the slot, push the strap through the slot on each side. Then pull the straps through the proper slots to the front of the seat pad.
- Verify that the shoulder straps are not twisted on either the front or rear of the seat pad.

(Opcional) Para ajustar la altura de la correa para hombros al tamaño de su hijo...

- Coloque al bebé en el asiento.
- Identifique qué ranura de correa para hombros está a la altura de los hombros o debajo de esta.
- Para cambiar la ranura, empuje la correa a través de la ranura en cada lado. Luego, jale las correas a través de las ranuras correspondientes hacia la parte delantera de la almohadilla del asiento.
- Verifique que las correas para hombros no estén retorcidas en la parte delantera ni en la parte trasera de la almohadilla del asiento.

(Facultatif) Pour régler la sangle épaule à la taille de votre enfant...

- Placer l'enfant sur le siège.
- Repérer l'encoche de la sangle de l'épaule qui se trouve au niveau de la partie supérieure de ses épaules, ou juste en-dessous.
- Pour changer l'encoche, pousser la sangle au travers de celle-ci de part et d'autre. Tirer ensuite les sangles pour les faire passer au travers des encoches voulues à l'avant du coussinet du siège.
- Vérifier que les sangles épaules ne sont pas entortillées sur la partie avant ou arrière du coussinet du siège.

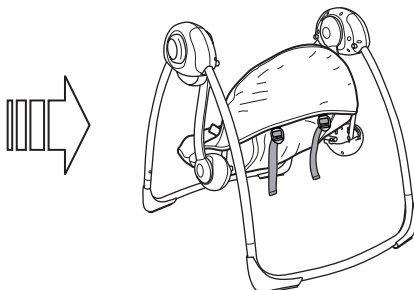
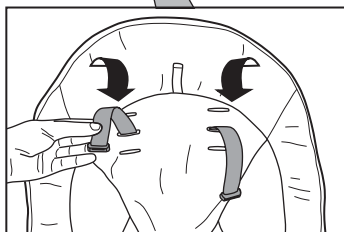

4

Place the infant in the seat. The seat restraint should be visible between the baby's legs. Lift the seat restraint up and toward the baby's waist. Guide the baby's arms under the shoulder straps. Insert the left and right sets of buckles into the restraint latch.

Coloque al bebé en el asiento. El sujetador del asiento debe poder verse entre las piernas del bebé. Levante el sujetador del asiento hacia arriba y hacia la cintura del bebé. Pase los brazos del bebé debajo de las correas para hombros. Inserte los juegos de correas izquierdo y derecho en el broche de sujeción.

Placer l'enfant sur le siège. La sangle doit passer entre les jambes de bébé. Soulever la sangle du siège vers le haut et vers la taille de bébé. Faire passer les bras de bébé sous les sangles épaules. Faire passer les jeux de boucles droite et gauche dans le système de verrouillage.

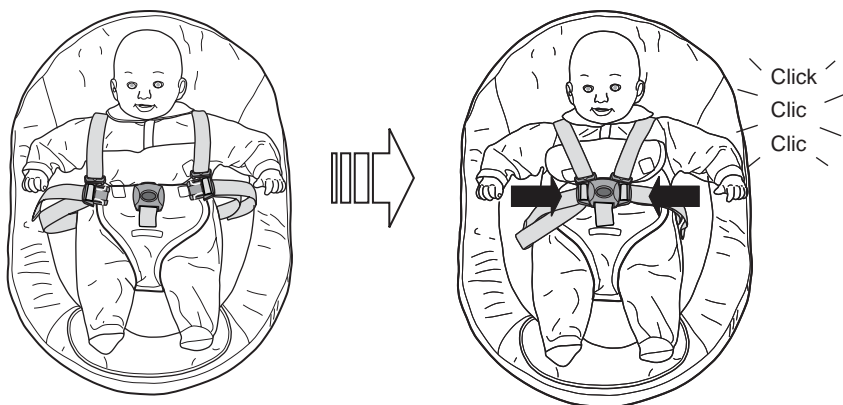
**5**

Adjust the straps in the buckles as needed so that the restraint fits snugly (but not too tightly). Be sure the seat restraint is secure by pulling it away from the baby's body. The buckles should remain fastened. Pull the buckle cover between the shoulder straps and secure it in position with the hook-and-loop patches.

Ajuste las correas en las hebillas, según sea necesario, de modo tal que los sujetadores se encuentren ajustados (pero no demasiado apretados). Asegúrese de que el sujetador del asiento esté firme, jalándolo lejos del cuerpo del bebé. Las hebillas deberán permanecer abrochadas. Pase la cubierta del broche entre las correas para hombros y asegúrela en su lugar con los parches de sujeción.

Régler les lanières dans les boucles de telle sorte que la sangle soit bien ajustée, mais sans trop serrer, pour que bébé soit bien à l'aise. Vérifier que la sangle du siège est bien attachée en tirant dessus pour l'éloigner du corps de l'enfant. Les boucles doivent rester bien attachées. Étirer le cache des boucles entre les sangles épaules et le bloquer en place à l'aide des bandes auto-agrippantes.



6

To adjust the shoulder strap length, slide the straps through the two buckles behind the backrest as needed.

Para ajustar la longitud de las correas para hombros, deslice las correas a través de las hebillas detrás del respaldo, según sea necesario.

Pour régler la longueur de la bandoulière, faire glisser les sangles dans les deux boucles derrière le dossier jusqu'à obtenir le résultat souhaité.

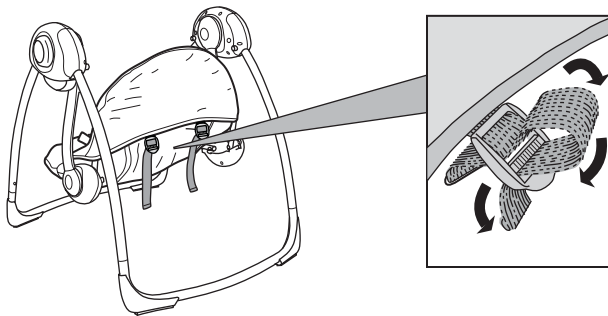

Using the Headrest • Uso del apoyacabeza Utilisation de l'appui-tête

Headrest
Apoyacabeza
L'appui-tête

Fabric loop to attach headrest
Lazo de tela para enganchar el apoyacabeza
Boucle de fixation tissu de l'appui-tête

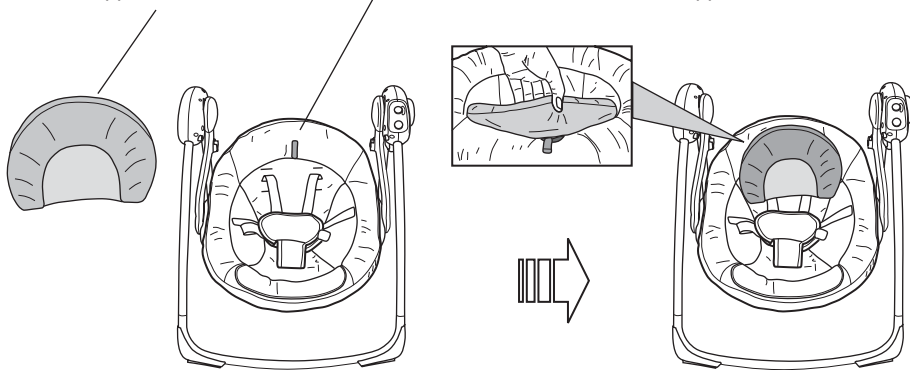

Using the Swing Control Module

Utilización del módulo de control de la mecedora

Utilisation du module de commande de la balançoire

Swing Timer Select Button and Indicator

Botón e indicador de selección de temporizador de la mecedora

Sélecteur et indicateur de minuterie de la balançoire

Speed Selector Ring

Anillo de selección de velocidad

Sélecteur de vitesse

Melody/volume select button

Botón de selección de melodía/volumen

Bouton sélecteur Melody/volume

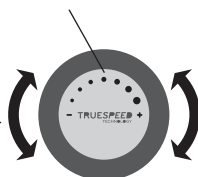
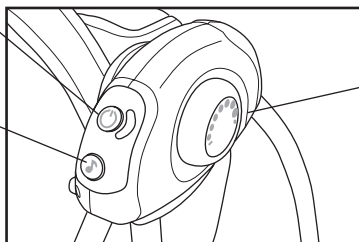

EN



The TrueSpeed Control™ provides steady motion to calm your baby. To use the swing function...

Turn the Speed Selector Ring clockwise to any of six positions to start the swing and select the speed. Turn the selector ring counter-clockwise to the first position (OFF) to stop the swing.



NOTE: It is not necessary to push the swing. The swing will automatically adjust motion to the desired speed within 20 to 25 seconds after speed selection.



Use the Swing Timer Select function to turn OFF the swing automatically. Press the button to sequence to the desired timer setting of 15, 30, or 45 minutes. The three LEDs beside the button indicate the selected time period. If you do not select a timer setting (all LEDs are OFF), the unit uses a default time of 60 minutes for auto-shutoff. To use the swing function after auto-shutoff, either press the Swing Timer Select Button or turn the Speed Selector Ring.



To use the music/sounds function... Press the Melody/Volume Select Button to start a melody at low volume. Six different melodies will play. Press the button again to increase the volume to high. Press the button a third time to stop the music. Otherwise, auto-shutoff occurs after about 15 minutes.



NOTE: Weak batteries cause erratic product operation, including distorted sound, dimming or failed lights, and slow or non-working motorized parts. Because each electrical component requires a different operating voltage, replace the batteries when any function fails to operate. See page 11.

ES



El TrueSpeed Control™ brinda movimientos constantes para calmar a su bebé. Para utilizar la función de mecedora...

Gire el Anillo de selección de velocidad en sentido horario a cualquiera de las seis posiciones para activar la función de mecedora y seleccionar la velocidad. Gire el anillo de selección en sentido antihorario hasta la primera posición (OFF - APAGADO) para detener la función de mecedora.



NOTA: No es necesario empujar la mecedora. La mecedora ajustará el movimiento automáticamente a la velocidad deseada en el término de 20 a 25 segundos después de seleccionada la velocidad.



Use la función de Selección de temporizador de la mecedora para APAGAR la mecedora automáticamente. Presione el botón para determinar la configuración deseada del temporizador de 15, 30 ó 45 minutos. Las tres LED al lado del botón indican el período seleccionado. Si no selecciona una configuración del temporizador (todas las LED están APAGADAS), la unidad utiliza un período predeterminado de 60 minutos para apagarse automáticamente. Para utilizar la función de mecedora después del apagado automático, presione el Botón de Selección de temporizador de la mecedora o bien gire el Anillo de selección de velocidad.



Para usar la función de música/sonidos... Presione el Botón de selección de melodía/volumen para activar una melodía a volumen bajo. Hay seis melodías diferentes. Presione el botón nuevamente para subir el volumen a alto. Presione el botón una tercera vez para detener la música. De lo contrario, se apagará automáticamente después de aproximadamente 15 minutos.



NOTA: Las baterías débiles hacen que el producto funcione en forma errática, es decir, con distorsión del sonido, pérdida de intensidad o falla de las luces y funcionamiento lento o ruptura de las piezas motorizadas. Dado que cada componente eléctrico requiere una tensión de operación distinta, reemplace las baterías cuando falle alguna función. Consulte la página 11.

FR



Le système TrueSpeed Control™ fournit un mouvement régulier qui calme bébé. Utilisation de la fonction balançoire...

Tourner le sélecteur de vitesse dans le sens des aiguilles d'une montre et le placer dans l'une des six positions pour démarrer la balançoire et sélectionner la vitesse. Tourner le sélecteur dans le sens inverse des aiguilles d'une montre pour le placer dans la première position (OFF) pour arrêter la balançoire.



REMARQUE : Il n'est pas nécessaire de la pousser. Son mouvement se règle automatiquement sur la vitesse voulue au bout de 20 à 25 secondes une fois la sélection de la vitesse effectuée.



Utiliser la fonction minuterie de la balançoire pour l'arrêter automatiquement (position OFF). Appuyer sur le bouton pour régler sur la séquence voulue de 15, 30, ou 45 minutes. La durée voulue est repérée par l'un des trois voyants LED à côté du bouton. Si aucun réglage n'est sélectionné (tous les LED étant sur OFF), l'appareil se règle tout seul sur une durée par défaut de 60 minutes avant arrêt automatique. Pour utiliser la fonction balançoire après arrêt automatique, appuyer sur la minuterie de la balançoire, ou tourner le sélecteur de vitesse.



Utilisation de la fonction musique/sons... Appuyer sur le sélecteur Melody/Volume pour démarrer une mélodie en volume faible. L'appareil permet d'écouter sept mélodies différentes. Appuyer de nouveau sur le bouton pour augmenter le volume et le faire passer sur élevé. Appuyer sur le bouton une troisième fois pour arrêter la musique. À défaut, un arrêt automatique intervient au bout de 15 minutes.



REMARQUE : Les piles usagées entraînent des dysfonctionnements du produit (son déformé, éclairage faible ou déficient, pièces motorisées lentes ou immobiles). Chacun des composants électriques exigeant une tension de fonctionnement différente, remplacer les piles quand une des fonctions devient défectueuse. Voir page 11.

Storage and Travel • Almacenamiento y transporte Rangement et déplacements

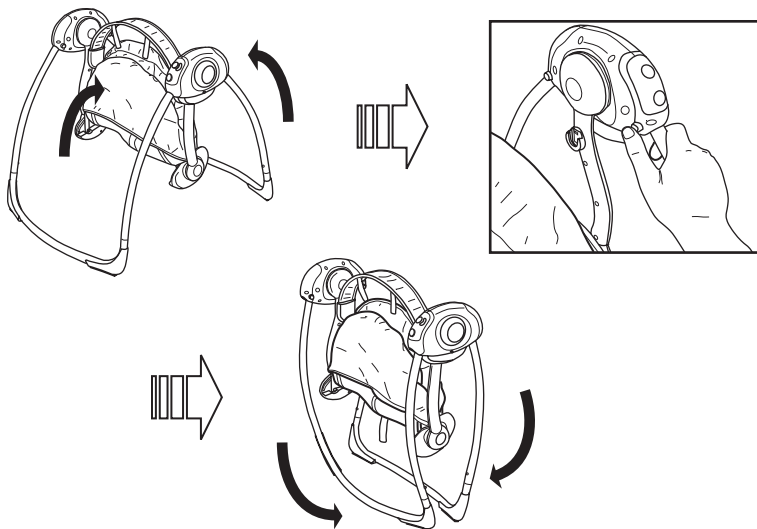

EN The frame of the Comfort & Harmony™ Portable Swing can be folded for storage or travel.
To close the swing frame...

- Pivot the two halves of the seat together until they meet at the top.
- While pressing both the frame lock buttons nearest you on the left and right pivot housings, pivot the frame toward the middle of the swing. Repeat for the other side of the swing.

ES El armazón de la mecedora portátil Comfort & Harmony™ puede doblarse para ser almacenado o transportado.

Para cerrar el armazón de la mecedora...

- Gire las dos mitades del asiento hacia adentro hasta que se unan en la parte superior.
- Mientras presiona los botones de traba del armazón que se encuentran más cerca de usted, en los compartimientos de los pivotes izquierdo y derecho, gire el armazón hacia el centro de la mecedora. Repita para el otro lado de la mecedora.

FR Le cadre du balançoire portable Comfort & Harmony™ est repliable pour faciliter le transport ou le rangement.

Pour fermer le cadre de la balançoire...

- Rassembler les deux moitiés du siège sur le haut en les faisant pivoter.
- Tout en appuyant sur les deux boutons de verrouillage du cadre les plus proches de vous sur les logements pivotants gauche et droite, faire pivoter le cadre vers le milieu de la balançoire. Reprendre pour l'autre côté de la balançoire.

EN **To open the swing frame for use...** Pivot both sides of the frame outward until the frame lock buttons click into place. Pivot the footrest and headrest downward until each stops at the normal position.

ES **Para abrir el armazón de la mecedora a fin de utilizarlo...** Gire ambos lados del armazón hacia afuera hasta que los botones de traba del armazón se traben en su lugar. Gire el apoyapiés y el apoyacabeza hacia abajo hasta que cada uno se detenga en la posición normal.

FR **Pour ouvrir le cadre avant usage...** Faire pivoter les deux volets du cadre vers l'extérieur jusqu'à ce que les boutons de verrouillage du cadre soient verrouillés. Faire pivoter le repose-pied et l'appui-tête vers le bas jusqu'à ce que chacun soit bloqué en position normale.

Care and Cleaning • Cuidado y limpieza • Entretien et nettoyage

EN **Seat pad** – Remove from frame. Fasten buckles on seat restraint and seat pad. Fasten all hook-and-loop patches to the corresponding patch. Machine wash with cold water, gentle cycle. No bleach. Tumble dry, low heat.

Headrest – Fasten all hook-and-loop patches. Machine wash with cold water, gentle cycle. No bleach. Air dry flat.

Toy bar and toys – Wipe clean with a damp cloth and mild soap. Air dry. Do not immerse in water.

Frame – Wipe the metal frame with soft, clean cloth and mild soap.

ES **Almohadilla del asiento** – Retire del armazón. Asegure las hebillas en el sujetador y en la almohadilla del asiento. Ajuste todos los parches de sujeción en el parche correspondiente. Lave en lavadora con agua fría y ciclo suave. No use blanqueador. Seque en secadora a baja temperatura.

Apoyacabeza – Ajuste todos los parches de sujeción. Lave en lavadora con agua fría y ciclo suave. No use blanqueador. Deje secar al aire sobre una superficie plana.

Barra de juguetes y juguetes – Limpie con un paño húmedo y con jabón suave. Deje secar al aire. No sumerja en agua.

Armazón – Limpie el armazón de metal con un paño suave, limpio y con jabón suave.

FR **Coussinet du siège** : à retirer du cadre. Défaire les boucles sur le dispositif de sangles du siège et du coussin de l'assise. Attacher chaque fermeture autoagrippante sur la bande correspondante. Lavage en machine à l'eau froide, cycle délicat. Javel interdite. Sécher au sèche-linge à basse température.

Appui-tête : attacher toutes les sangles auto-agrippantes. Laver en machine à l'eau froide, cycle délicat. Javel interdite. Séchage à l'air libre, à plat.

Barre de support de jouets et jouets : nettoyer à l'aide d'un chiffon humide et un savon doux. Séchage à l'air libre. Ne pas plonger dans l'eau.

Cadre : nettoyer le cadre métallique à l'aide d'un chiffon doux, propre et un détergent ordinaire.

FCC Statement • Declaración de la FCC • Déclaration FCC

EN

This device complies with Part 15 of the FCC rules. Operation is subject to the following two conditions:

- 1 this device may not cause harmful interference, and
- 2 this device must accept any interference received, including interference that may cause undesired operation.



WARNING: Changes or modifications to this unit not expressly approved by the party responsible for compliance could void the user's authority to operate the equipment.



NOTE: This equipment has been tested and found to comply with the limits for a Class B digital device, pursuant to Part 15 of the FCC Rules. These limits are designed to provide reasonable protection against harmful interference in a residential installation. This equipment generates, uses and can radiate radio frequency energy and, if not installed and used in accordance with the instructions, may cause harmful interference to radio communications.

However, there is no guarantee that interference will not occur in a particular installation. If this equipment does cause harmful interference to radio or television reception, which can be determined by turning the equipment off and on, the user is encouraged to try to correct the interference by one or more of the following measures:

- Reorient or relocate the receiving antenna.
- Increase the separation between the equipment and receiver.
- Connect the equipment into an outlet on a circuit different from that to which the receiver is connected.
- Consult the dealer or an experienced radio/TV technician for help.

ES

Este dispositivo cumple con las normas de la Parte 15 de la Comisión Federal de Comunicaciones (FCC). El funcionamiento está sujeto a las siguientes dos condiciones:

- 1 este dispositivo no puede producir interferencias perjudiciales y
- 2 este dispositivo debe aceptar cualquier interferencia que reciba, incluyendo las que puedan provocar un funcionamiento no deseado.



ADVERTENCIA: los cambios o modificaciones realizados a esta unidad, sin la aprobación expresa de la parte responsable del cumplimiento, podrían invalidar la autorización del usuario para operar el equipo.



NOTA: este equipo ha sido probado y se ha encontrado que cumple con los límites de dispositivos digitales de Clase B, de conformidad con las Normas de la Parte 15 de la FCC. Estos límites han sido establecidos para brindar una protección razonable contra interferencias perjudiciales en una instalación residencial. Este equipo genera, utiliza y puede irradiar frecuencias de radio y, de no instalarse y utilizarse de conformidad con las instrucciones, podría causar interferencias perjudiciales en las comunicaciones de radio.

Sin embargo, no es posible garantizar que en una determinada instalación no se producirán interferencias. Si este dispositivo provoca interferencias dañinas a la recepción de radio o televisión, cuestión que puede determinarse encendiendo y apagando el dispositivo, se insta al usuario a que intente corregir la interferencia realizando uno o más de los procedimientos siguientes:

- Vuelva a orientar o colocar la antena de recepción.
- Aumente la separación entre el dispositivo y el receptor.
- Conecte el dispositivo a una toma de corriente diferente a la que se encuentra conectado el receptor.
- Consulte al distribuidor o a un técnico de radio o TV experimentado para pedirle ayuda.

FR

Cet appareil est conforme à la Partie 15 des règles de la FCC. L'utilisation est sujette aux deux conditions suivantes :

- 1 ce dispositif ne peut causer d'interférences nuisibles, et
- 2 ce dispositif doit accepter toute interférence reçue, y compris les interférences pouvant causer un fonctionnement indésirable.



AVERTISSEMENT : Tout changement ou modification apporté à cet appareil qui n'a pas été explicitement approuvé par la partie responsable de l'observance pourrait annuler l'autorité de l'utilisateur d'utiliser le matériel.



REMARQUE : Ce matériel a été testé et il a été jugé conforme aux limites applicables à un appareil numérique de classe B conformément à la Partie 15 des Règles de la FCC. Ces limites sont conçues de manière à assurer une protection raisonnable contre les interférences nuisibles dans une installation résidentielle. Ce matériel produit, utilise et peut irradier une énergie de radiofréquences et, s'il n'est pas installé et utilisé conformément aux instructions, il peut causer des interférences nuisibles aux communications radio.

Il n'existe toutefois aucune garantie qu'il ne se produira aucune interférence dans une installation donnée. Si cet équipement provoque effectivement des parasites nuisibles à une bonne réception radio ou télévisuelle (ce qu'il est possible de déterminer en éteignant l'appareil avant de le remettre en marche immédiatement), l'utilisateur est invité à essayer de corriger ces interférences par une ou plusieurs des mesures suivantes :

- réorienter ou repositionner l'antenne de réception ;
- augmenter la distance entre l'appareil et le récepteur ;
- brancher l'appareil sur une prise, sur un circuit autre que celui sur lequel le récepteur est branché ;
- pour obtenir une assistance, consulter le revendeur ou un technicien radio/télé qualifié.

Canada ICES-003 Statement • Declaración ICES-003 de Canadá • Déclaration NMB-003 Canada

EN

This Class B digital apparatus complies with Industry Canada Standard ICES-003. Operation is subject to the following two conditions:

- 1 this device may not cause harmful interference, and
- 2 this device must accept any interference received, including interference that may cause undesired operation.

ES

Este dispositivos digitales de Clase B cumple con Norma ICES-003 de la Industria de Canadá. El funcionamiento está sujeto a las siguientes dos condiciones:

- 1 este dispositivo no puede producir interferencias perjudiciales y
- 2 este dispositivo debe aceptar cualquier interferencia que reciba, incluyendo las que puedan provocar un funcionamiento no deseado.

FR

Ce dispositif numérique de classe B respecte la norme NMB-003 d'Industrie Canada. L'utilisation est sujette aux deux conditions suivantes :

- 1 ce dispositif ne peut causer d'interférences nuisibles, et
- 2 ce dispositif doit accepter toute interférence reçue, y compris les interférences pouvant causer un fonctionnement indésirable.

No. No. N°	Qty. Cant. Qté	Description	Descripción	Description
1	(4)	M5 x 25 mm (1") Phillips screw	Tornillos Phillips de M5 x 25 mm (1")	tournevis cruciforme M5 x 25 mm
2	(1)	Left frame/pivot assembly	Conjunto armazón/pivote izquierdo	module cadre/pivot gauche
3	(1)	Right frame/pivot assembly with swing control module	Conjunto armazón/pivote derecho con módulo de control de la mecedora	module cadre/pivot droit avec module de commande de la balançoire
4	(2)	Base frame tube	Tubo del armazón de la base	tube du cadre de base
5	(1)	Backrest tube	Tubo del respaldo	tube du dossier
6	(1)	Footrest tube	Tubo del apoyapiés	tube du repose-pied
7	(1)	Seat pad	Almohadilla del asiento	coussinet du siège
8	(1)	Toy bar with plush toys	Barra de juguetes con juguetes de peluche	barre à jouets avec jouets peluche
9	(1)	Headrest	Apoyacabeza	appui-tête



NOTE: Plush toy may differ from drawing.

NOTA: Juguete de peluche puede ser distinta a la del dibujo.

REMARQUE: Peluche jouet peuvent être différents du dessin.



CAUTION: Use only replacement parts supplied by Kids II.

PRECAUCIÓN: Solo use repuestos provistos por Kids II.

MISE EN GARDE : utiliser exclusivement des pièces de rechange fournies par Kids II.

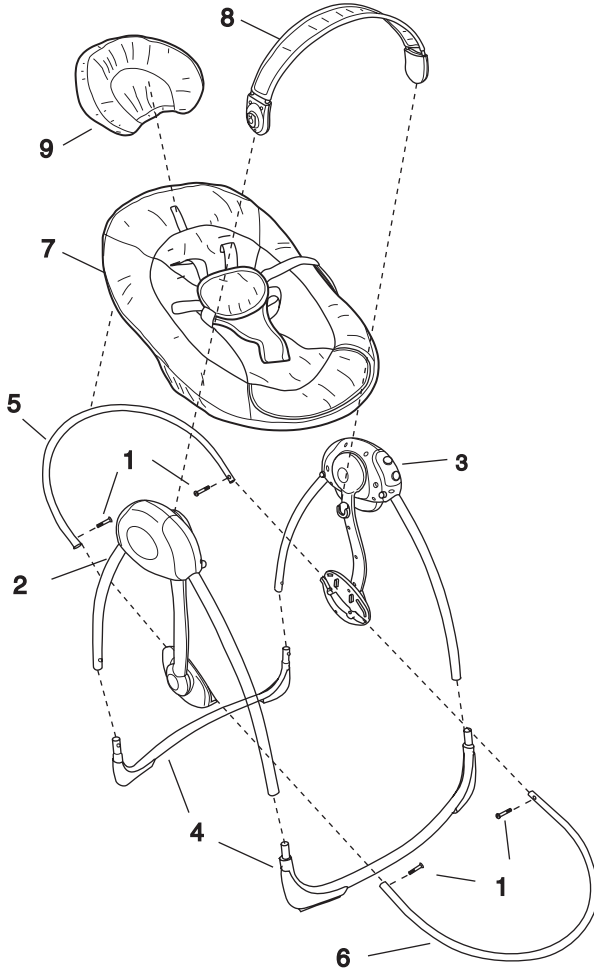
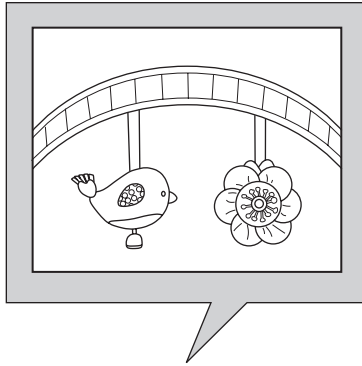

Kids II® Limited Warranty • Garantía Limitada de Kids II® Garantie limitée Kids II®

EN

Kids II is committed to making innovative, high quality products for babies and children. We warrant this product to be free from defects in material and workmanship existing at the time of manufacture for a period of one year from the date of initial purchase (sales receipt is required for proof of purchase). If any defect is discovered during the limited warranty period, we will, at our sole option, repair or replace your product at no cost to you.

This limited warranty does not cover claims resulting from misuse, failure to follow the instructions (assembly, installation, maintenance, and use), abuse, alteration, involvement in an accident, and normal wear and tear. Your statutory rights are unaffected.

ES

Kids II asume el compromiso de fabricar productos innovadores y de alta calidad para bebés y niños. Garantizamos que este producto no contiene defectos en los materiales o en la mano de obra al momento de su fabricación durante un período de un año desde la fecha de compra inicial (se requiere recibo de venta como comprobante de la compra). Si se descubre algún defecto durante el período de garantía limitada, repararemos o reemplazaremos, a nuestra entera discreción, su producto sin ningún costo para usted.

Esta garantía limitada no cubre las reclamaciones que surjan por uso inapropiado, no seguir las instrucciones (armado, instalación, mantenimiento y uso), abuso, alteración, participación en un accidente y desgaste por el uso normal. Sus derechos en virtud de las leyes no se ven afectados.

FR

Kids II s'engage à faire des produits innovants et de grande qualité pour les nourrissons et les enfants. Nous garantissons ce produit contre tout défaut de matériel et de fabrication existant au moment de la fabrication et cela, pour une année à partir de la date d'achat initiale (le reçu faisant preuve d'achat). Si un défaut quelconque est découvert pendant la période de garantie limitée, nous nous engageons, comme étant notre seule option, à réparer ou à remplacer votre produit gratuitement.

Cette garantie limitée ne s'applique pas en cas de mauvaise utilisation, de non-respect des instructions (assemblage, installation, entretien et utilisation), d'abus, d'altération, d'implication dans un accident ou de l'usure normale. Vos droits prévus par la loi ne sont pas affectés.

DISTRIBUTED BY



Kids II, Inc. • Alpharetta, GA 30022 USA • www.kidsii.com

Kids II Canada Co.

Toronto, Ontario M2J 5C2 Canada

Kids II Australia Pty Ltd.

Castle Hill, NSW, 2154 Australia

Kids II US Mexico S.A. de C.V.

Av. Vasco de Quiroga No. 3900 – 905 A

Col. Lomas de Santa Fe

Cuajimalpa, México D.F. • C.P. 05300

Kids II UK Ltd.

725 Capability Green

Luton, Bedfordshire LU1 3LU UK

Consumer Service • Servicios al consumidor Service consommateurs

www.kidsii.com/customerservice

US/Canada 1-800-230-8190

Australia (02) 9894 1855

Mexico (55) 5292-8488

UK +44 (0) 1582 816 080



© 2009 Kids II, Inc. • Printed in China
6931-ES_IS101609R1